

Miele

Laboratuvar teknolojisi

Laboratuvarlar için çözümler

Miele Professional. Immer Besser.

Baskı 1 | Ocak 2024

125
Years



En güvenilir ve en sürdürülebilir çözümlerle her zaman yanınızdayız.



Miele Professional ile kalite ve uzun ömürlü makineleri ve güvenilir çözümleri tercih etmiş olursunuz.

Dördüncü kuşak tarafından yönetilen bir aile şirketi olarak Miele; ürünlerinin, çalışanlarının, iş ortaklarının ve doğal kaynakların korunması için sorumluluk taşımaktadır. Bu sorumluluğumuz, makinelerimizin geliştirilmesi ve üretiminde olduğu kadar kullanılan malzemelerin seçiminde de kendini ortaya koymaktadır. Müşterilerimiz, sektöre yön veren "Made in Germany" kalitesindeki inovasyon, ergonomi ve işlev açısından pek çok ödül kazanan ürün tasarımından ve düşük tüketim ile işletme maliyetleri gibi avantajlardan yararlanmaktadır.

Miele Professional, ilham veren, iş akışlarını basitleştiren ve hedef kitleye göre tasarlanmış özel çözümler geliştirir. "Immer Besser" yaklaşımımız, 125 yıldır size tüm çözümlerde güven ve kalite sağlamak için kurumsal felsefemiz olmuştur.

Markus Miele Reinhard Zinkann

Dr. Markus Miele
Executive Director and Co-Proprietor
Miele Cie. KG

Dr. Reinhard Zinkann
Executive Director and Co-Proprietor
Miele Cie. KG

1899 — **125** Years — 2024

Çözümlerimizi keşfedin

Önsöz	2
Sürdürülebilirlik	3
360PRO çözümleri	4
EasyLoad'a giriş	6
Makinede temizliğin avantajları	7

Laboratuvar tipi yıkama makineleri

PG 8504, PG 8583, PG 8593, PG 8583 CD	10-17
PLW 7111	18-22
PLW 8615, PLW 8616 ve PLW 8617	23-29

Aksesuarlar

Alt-üst raflar ve mobil yükleme üniteleri	32-36
EasyLoad	37-48
Aksesuarlar ve diğer bileşenler	49-57
Enjektör uçları	58-60
Dönüştürme setleri	61
Taşıma arabası	62
Tam demineralize su ile temizleme sistemleri	63-64
Deterjanları dozajına yönelik bileşenler	65
Bazalar	66

İletişim ve proses dokümantasyonu

İletişim ve proses dokümantasyonu	68-70
---	-------

Kısaltmalar dizini	71
------------------------------	----

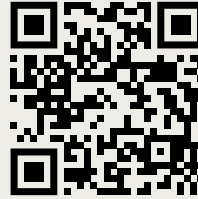

Tüm bilgilere şuradan ulaşabilirsiniz:
miele.com.tr/p/

Gelecek için hedeflerimiz

Ortak yuvamızı kurtarmak zamana karşı bir yarış haline geldi. Bu nedenle iddialı hedeflerimizi sürekli olarak geliştiriyor ve taahhüdümüzü genişletiyoruz. Bu sözlerle, seçtiğimiz yolda ilerlemeye devam etmek istiyoruz:

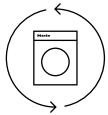

Sürdürülebilirliğin her düzeyde gerçekleştirilmesi

Sürdürülebilirliği, konutlarda ve işletmelerde değer zinciri boyunca ve özellikle müşterilerimiz tarafından kullanım aşamasında olmak üzere, ürün yaşam döngüsünün her aşamasında önemli bir bileşen haline getirmek için sürekli olarak çalışıyoruz.

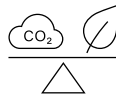

% 100 CO₂ nötr hedefimize ulaşmak amacıyla iz bırakmayan cihazlar üretmek

Amacımız, çevre üzerinde mümkün olan en düşük etkiye sahip en iyi ürün ve hizmetleri % 100 CO₂ nötr şekilde geliştirmektir.

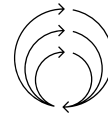

Gereksiz atıkları önlemek için eski makinelere yeni bir hayat veriyoruz

Geride hiçbir atık bırakmayan dögüsel bir ekonomiye bağlıyız.

360PRO – Gnlk iřlerinizdeki zorluklar iin btnsel ve srdrlebilir zm

Test edilip kanıtlanmış btnsel zmlerimizle temizlik alanında bize tamamen gvenebilirsiniz. Miele Professional, iřletmenizdeki farklı gereksinimleri karřılamak iin size ideal zmler sunar. Planlama ve hesaplama dan uygulama ve bakıma kadar yanınızdayız. Gnlk iřlerinize tamamen konsantre olmanızı saęlıyoruz **Buna 360PRO diyoruz.**

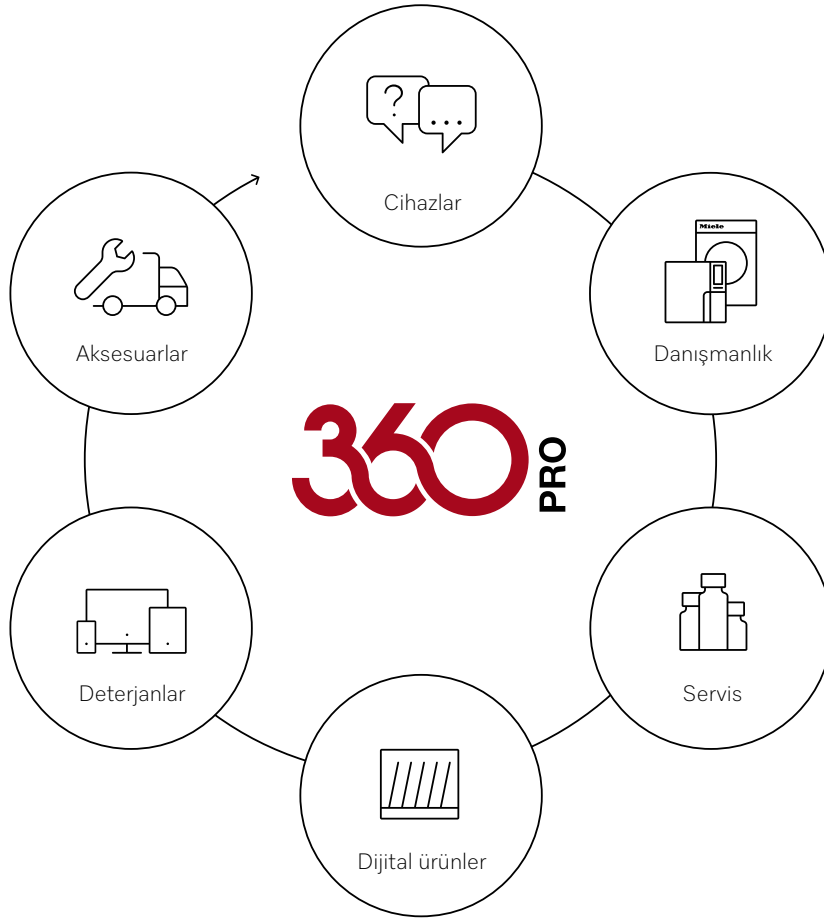



Laboratuvar cam malzemeleri için hızlı ve etkili yükleme sistemi



Makineyi en iyi şekilde doldurmak için inovasyon

EasyLoad ile Miele Professional, laboratuvar tipi yıkama makinelerinin **kirli yük ile** doldurulmasında yeni bir çığır açtı. Temizlenecek malzemeler yük taşıyıcıya otomatik olarak doğru bir şekilde yerleştirildiği için bu inovatif sistem **yüklemeyi** daha hızlı ve daha güvenilir hale getirmektedir.

Yeni geliştirilen enjektör uçları, özellikle enjektör ucu üzerinde duran cam kaplar olmak üzere tüm cam kapların içinin tamamen temizlenmesini sağlar. Buna ek olarak, yıkama kabini daha verimli bir şekilde kullanılır. EasyLoad, bireysel gereksinimlere uyacak hale getirilebilir ve istenildiği anda kolayca geliştirilebilir.

- Tüm standart enjektör modülleri ve çok sayıda diğer yük taşıyıcı için yeni enjektör sistemi
- Mevcut dolun yüksekliğinin en uygun şekilde kullanımı
- Yıkacak malzemenin son derece hızlı ve kolayca yerleştirilebilmesi
- Birbirinden farklı şekil ve boyutlardaki cam malzemenin iç kısımlarının derinlemesine temizliği
- Yıkama esnasında malzemelerin sabit bir şekilde tutulması ve en iyi şekilde korunması

EasyLoad hakkında daha fazla bilgi alın:



Maksimum alan kullanımı

- Yüksekliği daha iyi kullanmak için yeni cam kap desteği tasarımı
- Genişletilmiş destek yüzeyleri sayesinde daha dengeli duruş



Güvenli yıkama sonuçları

- Cam malzeme desteğinin üzerinde dururken bile güvenli yıkama sonuçları



Hızlı ve kolay doldurma

- Uçlar ve tutucu ızgaraların akıllı tasarımı sayesinde yüksekliği elle ayarlamaya gerek kalmaz
- Esnek tutucu kafes sayesinde cam kap otomatik olarak doğru konumlandırılır

Laboratuvar cam malzemelerinin otomatik temizliğinde avantajlar



Sorunsuz ve hızlı analizler her laboratuvarın ulaşmak istediği kalite düzeyidir. Güvenilir şekilde temizlenmiş laboratuvar cam malzemeleri bunun için temel bir ön koşuldur. Bu sayede tekrarlanabilir şekilde iyi sonuçlar garanti edilebilir. Ancak elde yapılan temizlik sürekli olarak yüksek düzeyde temizliği garanti edemez ve başka pek çok dezavantajı vardır. Laboratuvar çalışmalarında istikrarlı ve analiz düzeyinde temizlik için makinede temizlik yapılması şarttır.

Laboratuvar cam malzemelerini makinede temizlemenin avantajları hakkında daha fazla bilgi alın:



Makinede temizliğin avantajları



- Birinci sınıf, güvenli ve doğrulanabilir temizlik sonuçları
- Elde temizlemeye kıyasla daha hızlı **sonuçlar**: 24 dakikada 60 cam kap, (**manuelde** dakikada 1 cam kap)
- Daha az enerji, su ve deterjan tüketimi
- Daha uzun ömürlü laboratuvar cam malzemeleri
- Laboratuvar tipi yıkama makinelerine yapılan yatırım, iki yıldan daha kısa bir sürede kendini amorti edebilir

Elde temizlemenin dezavantajları ve riskleri



- Bulaşıkları elde yıkamak ergonomik ve rahat olmadığı gibi çok **daha fazla** zaman ve emek gerektirir
- Değerli cam malzemelerde yüksek hasar riski de oluşturur
- Temel faktörlerde önemli farklılıklar meydana gelir: deterjan dozajı, yıkama fırçalarının geometrisi, fırça kullanım süresi ve kuvveti
- Aerosollerin solunması, kimyasallarla temas ve cam kırılmasından kaynaklanan yaralanmalar nedeniyle sağlık riski



Laboratuvar tipi yıkama makineleri

Yıkama ve dezenfeksiyon makineleri

PG 8504, PG 8583, PG 8593, PG 8583 CD

Geniş hacimli yıkama ve dezenfeksiyon makineleri

PLW 7111

PLW 8615, PLW 8616, PLW 8617

Yıkama ve dezenfeksiyon makineleri

Solo cihaz, ankastre özellikli

PG 8504, PG 8583, PG 8593, PG 8583 CD



Yıkama ve dezenfeksiyon makinesi (soldan sağa doğru)	PG 8504	PG 8583	PG 8593	PG 8583 CD
Genişlik	600	600	600	900
Yükseklik, Derinlik [mm]	835 (820 ¹), 600	835 (820 ¹), 600	835 (820 ¹), 600	820 ¹ , 600 ²
En kısa program süresi ³ [dk.]	22	20	20	20
Laboratuvar şişesi kapasitesi	64	128	128	128
Pipet kapasitesi	–	98	98	98
Laboratuvar şişeleri ve pipetler içeren karışık yük kapasitesi	–	130	130	130
Laboratuvar tüpleri ve flakonlar içeren karışık yük kapasitesi	130	260	260	260
Kurutma	–	EcoDry	DryPlus	DryPlus
İletkenlik takibi	–	–	Opsiyonel	◆
Entegre dozaj pompası (modele bağlı ⁴)	–	1 veya 2	1	2
Toz dozajlama	◆	◆	–	–
Yağlı uygulamalar için özel model	–	Opsiyonel	Opsiyonel	Opsiyonel
Tam demineralize su için entegre besleme pompası	–	Opsiyonel	Opsiyonel	Opsiyonel
İşlem maddesi kapları için çekmece: 3 x 5 l/2 x 10 l	–	–	–	◆
Elektrik bağlantısı 3 N AC 400 V, 50 Hz	◆	◆	◆	◆
Toplam elektrik yükü [kW]	9,3	9,3	9,3	9,3

¹ Tezgahaltı cihazlar

² Üst panelli (opsiyonel) solo cihaz Y 835, D 700 mm

³ Mini programı

⁴ Emiş borusu uzunluğu: 333 mm, 5 ve 10 litrelik bidonlar için

Laboratuvar tipi yıkama makinenize özel donanımlar ekleyebilirsiniz:

- Sepetler ve diğer aksesuarlar sayfa 49 ve devamı

Modellere genel bakış

PG 8504, PG 8583, PG 8593, PG 8583 CD

Ürün adı	Dış paneller	Cihaz genişliği	Elektrik bağlantısı	Malzeme no.	Ürün no.	EAN numarası
PG 8504 [AD]	AE	600 mm	3 N AC 400 V 50 HZ	10695090	62850401TR	4002515871898
PG 8504 [ADP]	AE	600 mm	3 N AC 400 V 50 HZ	10695100	62850402TR	4002515871904

Ürün adı	Dış paneller	Cihaz genişliği	Elektrik bağlantısı	Malzeme no.	Ürün no.	EAN numarası
PG 8583 [WW AD LD]	AE	600 mm	3 N AC 400 V 50 HZ	10544050	62858304TR	4002515780039
PG 8583 [WW AD PD]	AE	600 mm	3 N AC 400 V 50 HZ	10544030	62858303TR	4002515780015
PG 8583 [WW ADP PD]	AE	600 mm	3 N AC 400 V 50 HZ	10124710	62858305TR	4002515580486

Ürün adı	Dış paneller	Cihaz genişliği	Elektrik bağlantısı	Malzeme no.	Ürün no.	EAN numarası
PG 8593 [WW AD]	AE	600 mm	3 N AC 400 V 50 HZ	10544070	62859301TR	4002515780046

Ürün adı	Dış paneller	Cihaz genişliği	Elektrik bağlantısı	Malzeme no.	Ürün no.	EAN numarası
PG 8583 CD [WW AD CM]	AE	900 mm	3 N AC 400 V 50 HZ	11657300	62858350TR	4002516381594
PG 8583 CD [WW AD CM OIL]	AE	900 mm	3 N AC 400 V 50 HZ	11657290	62858373TR	4002516381587
PG 8583 CD [WW ADP CM]	AE	898 mm	3 N AC 400 V 50 HZ	10227000	62858351TR	4002515632871

Aksesuar		Malzeme no.	Ürün no.	EAN numarası
DE-CS6-85	Makineyi üstten kapatmak için üst panel, yan dolap dahil, derinlik 60 cm, genişlik 90 cm.	10101450	69216010D	4002515604380
DE-CS7-85	Makineyi üstten kapatmak için cihaz üst paneli, derinlik 70 cm, genişlik 90 cm.	10222780	69216011D	4002515648155

Program süreleri ve tüketim verileri

PG 8504, PG 8583, PG 8593, PG 8583 CD

PG 8504	Yıkama					Kurutma	
	Program süresi [dk.]	KW [l]	WW [l]	AD [l]	Enerji [kWh]	Program süresi [dk.]	Enerji [kWh]
Kısa	19	10,0	-	9,0	1,5	-	-
Orta	24	18,0	-	9,0	1,6	-	-
Uzun	30	27,0	-	9,0	2,0	-	-

PG 8583	Yıkama					Kurutma	
	Program süresi [dk.]	KW [l]	WW [l]	AD [l]	Enerji [kWh]	Program süresi [dk.]	Enerji [kWh]
Üniversal	34	4,5	31,5	18,5	1,7	3	-
Standart	29	5,0	14,0	18,5	1,7	2	-
Yoğun	36	4,5	23,5	27,5	1,9	3	-
Anorganica	38	5,0	24,0	27,5	1,8	2	-
Organica	40	-	37,0	18,5	2,0	3	-
Enjektör Plus	40	6,0	42,0	24,0	1,8	3	-
Pipetler	43	7,5	37,5	45,0	1,8	2	-
Plastikler	34	36,0	-	18,5	1,5	-	-
Mini	20	-	19,0	9,5	2,3	-	-
Yağ programı	41	-	47,0	18,5	1,9	3	-
Özel 93 °C-10'	53	11,9	29,6	14,0	3,4	3	-
Distile su ile yıkama	6	-	-	10,0	-	-	-
Durulama	4	10,0	-	-	-	-	-

PG 8593							
Üniversal	33	4,5	31,5	18,5	2,1	37	0,7
Standart	28	5,0	14,0	18,5	2,8	37	0,7
Yoğun	35	4,5	23,5	27,5	2,3	37	0,7
Anorganica	36	5,0	24,0	27,5	2,4	37	0,7
Organica	38	-	37,0	18,5	1,8	37	0,7
Enjektör Plus	38	6,0	42,0	24,0	2,0	37	0,7
Pipetler	40	7,5	37,5	45,0	2,3	47	0,6
Plastikler	33	36,0	-	18,5	1,6	52	0,7
Mini	18	-	19,0	9,5	2,3	37	0,7
Yağ programı	39	-	47,0	18,5	1,6	37	0,7
Özel 93 °C-10'	51	11,9	29,6	14,0	1,5	79	1,4
Distile su ile yıkama	6	-	-	10,0	1,6	-	-
Durulama	4	10,0	-	-	3,0	-	-
Kurutma	-	-	-	-	-	40	0,7

PG 8583 CD							
Üniversal	33	4,5	31,5	18,5	2,1	37	0,7
Standart	28	5,0	14,0	18,5	2,8	37	0,7
Yoğun	35	4,5	23,5	27,5	2,3	37	0,7
Anorganica	36	5,0	24,0	27,5	2,4	37	0,7
Organica	38	-	37,0	18,5	1,8	37	0,7
Enjektör Plus	38	6,0	42,0	24,0	2,0	37	0,7
Pipetler	40	7,5	37,5	45,0	2,3	47	0,6
Plastikler	33	36,0	-	18,5	1,6	52	0,7
Mini	18	-	19,0	9,5	2,3	37	0,7
Yağ programı	39	-	47,0	18,5	1,6	37	0,7
Özel 93 °C-10'	51	11,9	29,6	14,0	1,5	79	1,4
Distile su ile yıkama	6	-	-	10,0	1,6	-	-
Durulama	4	10,0	-	-	3,0	-	-
Kurutma	-	-	-	-	-	40	0,7

Isıtma: 8,5 kW (3N AC 400 V, 50 Hz), soğuk su (15 °C), sıcak su (65 °C), tam demineralize su (15 °C) bağlantısı

Teknik veriler

PG 8504, PG 8583, PG 8593, PG 8583 CD

Laboratuvar tipi yıkama makineleri	PG 8504
Üst panelli solo/tezgahaltı cihaz	◆
Sirkülasyon pompası [Qmax. l/dk.]	500
Kumanda/Programlar	
TouchControl/program sayısı + boş program yeri	6 + 2
Maks. yıkama sıcaklığı [°C]	70
Maks. enjektör modülü sayısı	2
AutoClose – otomatik kapak kilidi	–
Sesli ikaz, program sonunda sinyal sesi	◆
Ethernet modülü/RS232 modülü/proses dokümantasyonu için DataDiary	–
Su bağlantıları	
1 adet soğuk su, 2,0–10 bar akış basıncı (200–1.000 kPa) ¹	◆
Buhar kondenseri için 1 adet soğuk su, 2,0–10 bar akış basıncı (200–1.000 kPa) ¹	–
1 adet tam demineralize su, 2,0–10 bar akış basıncı (200–1.000 kPa) ¹	◆
(Opsiyonel ADP versiyonu: 13 mm iç çaplı hortum için bağlantı ucu)	◆
1 adet sıcak su, 2,0–10 bar akış basıncı (200–1.000 kPa) ¹	–
3/4" rakor bağlantılı 1/2" besleme hortumu sayısı, U = yakl. 2,0 m	2 (1, ADP modelinde)
Tahliye pompası Ø 22, pompalama yüksekliği maks. 100 cm	◆
Su koruma sistemi (WPS)	◆
Elektrik bağlantısı	
3 N AC 400 V 50 Hz, AC 230 V 50 Hz değerine dönüştürülebilir, bağlantı kablosu yakl. 2,0 m, 5 x 2,5 mm ² , CEE fiş dahil	◆
Isıtma [kW]	8,5
Sirkülasyon pompası [kW]	0,8
Toplam güç [kW]	9,3
Sigorta [A]	3 x 16
Dozaj donanımları (modele bağlı)	
Toz deterjan için 1 adet dozaj cihazı/kapak	◆
Sıvı deterjan için 1 adet dozaj pompası (emiş borusu uzunluğu: 352 mm)	–
Nötralizasyon maddesi için 1 adet dozaj pompası (çekiş borusu uzunluğu: 352 mm)	–
Sıvı maddeler için üçüncü bir dahili dozaj pompası ekleme seçeneği (4. pompa mümkün değildir)	–
Deterjanları koymak için çekmece (3 x 5 l veya 2 x 10 l)	–
Bağlantı olanakları (modele bağlı)	
DOS K 85 flex veya sıvı maddeler için DOS K 85/1 flex	–
DOS G 80 flex veya sıvı maddeler için DOS G80/1 flex	1
Su yumuşatıcı	
Soğuk ve 65 °C'ye kadar sıcak su için	◆
Buhar kondenseri	
Aerosol	–
Kurutma ünitesi/radyal fan	
Fan	–
Isıtıcı batarya [kW]	–
Toplam güç [kW]	–
Hava performansı [m ³ /saat]	–
1 °C'lik adımlarla kademeli sıcaklık ayarı [°C]	–
1 dakikalık adımlarla kademeli zaman ayarı [dk.]	–
Ön filtre/ayırıştırma derecesi (DIN EN 1822)/çalışma ömrü	–
Asılı madde filtresi/HEPA filtre/ayırıştırma derecesi (DIN EN 1822), çalışma ömrü	–
Ölçüler, ağırlık	
Dış ölçüler Y/G/D (üst panelsiz Y 820 mm) [mm]	835/600/600
Yıkama kabini ölçüleri Y/G/D [mm]	522/536/O = 518 U = 523
Ağırlık [kg]	74
İsteğe bağlı dış paneller	
Beyaz gövde, metal (AW)	–
Paslanmaz çelik (AE)	◆
Yönetmeliklere uygunluk	
2006/42/AT Makine Emniyeti Yönetmeliği, 2014/35/AB Belirli Gerilim Sınırları İçin Tasarlanan Elektrikli Ekipman İle İlgili Yönetmelik, 2014/30/AB EMU yönetmeliği, 2011/65/AB RoHS yönetmeliği	◆
Test işaretleri ve semboller	
IP 21	◆
CE	◆

Teknik veriler

PG 8504, PG 8583, PG 8593, PG 8583 CD

Laboratuvar tipi yıkama makineleri	PG 8583	PG 8593	PG 8583 CD
Üst panelli solo/tezgahaltı cihaz	◆	◆	◆
Sirkülasyon pompası [Qmax. l/dk.]	500	500	500
Kumanda/Programlar			
TouchControl/program sayısı + boş program yeri	14 + 2	15 + 2	15 + 2
Maks. yıkama sıcaklığı [°C]	93	93	93
Maks. enjektör modülü sayısı	4	4	4
AutoClose – otomatik kapak kilidi	◆	◆	◆
Sesli ikaz, program sonunda sinyal sesi	◆	◆	◆
Ethernet modülü/RS232 modülü/proses dokümantasyonu için DataDiary	Opsiyon	Opsiyon	Opsiyon
Dijital ürünler ile ağ bağlantısı için Ethernet/Wi-Fi iletişim modülü	◆	◆	◆
Su bağlantıları			
1 adet soğuk su, 2,0–10 bar akış basıncı (200–1.000 kPa) ¹	◆	◆	◆
Buhar kondenseri için 1 adet soğuk su, 2,0–10 bar akış basıncı (200–1.000 kPa) ¹	◆	◆	◆
1 adet tam demineralize su, 2,0–10 bar akış basıncı (200–1.000 kPa) ¹ (Opsiyonel ADP versiyonu: 13 mm iç çaplı hortum için bağlantı ucu)	◆	◆	◆
1 adet sıcak su, 2,0–10 bar akış basıncı (200–1.000 kPa) ¹	◆	◆	◆
3/4" rakor bağlantılı 1/2" besleme hortumu sayısı, U = yakl. 2,0 m	4 (3, ADP modelinde)	4	4 (3, ADP modelinde)
Tahliye pompası Ø 22, pompalama yüksekliği maks. 100 cm	◆	◆	◆
Su koruma sistemi (WPS)	◆	◆	◆
Elektrik bağlantısı			
3 N AC 400 V 50 Hz, AC 230 V 50 Hz değerine dönüştürülebilir, bağlantı kablosu yakl. 2,0 m, 5 x 2,5 mm ² , CEE fiş dahil	◆	◆	◆
Isıtma [kW]	8,5	8,5	8,5
Sirkülasyon pompası [kW]	0,8	0,8	0,8
Toplam güç [kW]	9,3	9,3	9,3
Sigorta [A]	3 x 16	3 x 16	3 x 16
Dozaj donanımları (modele bağlı)			
Toz deterjan için 1 adet dozaj cihazı/kapak	◆/–	–	–
Sıvı deterjan için 1 adet dozaj pompası (emiş borusu uzunluğu: 352 mm)	–/◆	◆	◆
Nötralizasyon maddesi için 1 adet dozaj pompası (çekiş borusu uzunluğu: 352 mm)	◆/◆	–	◆
Sıvı maddeler için üçüncü bir dahili dozaj pompası ekleme seçeneği (4. pompa mümkün değildir)	–	–	◆
Deterjanları koymak için çekmece (3 x 5 l veya 2 x 10 l)	–	–	◆
Bağlantı olanakları (modele bağlı)			
DOS K 85 flex veya sıvı maddeler için DOS G 80 flex	2/1	2	–
Su yumuşatıcı			
Soğuk ve 65 °C'ye kadar sıcak su için	◆	◆	◆
Buhar kondenseri			
Aerosol	◆	◆	◆
Kurutma ünitesi/radyal fan			
Fan	–	0,3	0,3
Isıtıcı batarya [kW]	–	2,2	2,2
Toplam güç [kW]	–	2,5	2,5
Hava performansı [m ³ /saat]	–	60	60
1 °C'lik adımlarla kademeli sıcaklık ayarı [°C]	–	50–115	50–115
1 dakikalık adımlarla kademeli zaman ayarı [dk.]	–	0–120	0–120
Ön filtre/ayırıştırma derecesi (DIN EN 1822)/çalışma ömrü	–	–	G 4/> % 90/100 saat
Asılı madde filtresi/HEPA filtre/ayırıştırma derecesi (DIN EN 1822), çalışma ömrü	–	H 13/> % 99,95/200 saat	H 14/> % 99,995/500 saat
Ölçüler, ağırlık			
Dış ölçüler Y/G/D (üst panelsiz Y 820 mm) [mm]	835/600/600	835/600/600	820/900/600
Yıkama kabini ölçüleri Y/G/D [mm]	522/536/O = 518 U = 523	522/536/O = 518 U = 523	522/536/O = 518, U = 523
Ağırlık [kg]	74	78	97,7
İsteğe bağlı dış paneller			
Beyaz gövde, metal (AW)	◆	–	–
Paslanmaz çelik (AE)	◆	◆	◆
Yönetmeliklere uygunluk			
2006/42/AT Makine Emniyeti Yönetmeliği, 2014/35/AB Belirli Gerilim Sınırları İçin Tasarlanan Elektrikli Ekipman İle İlgili Yönetmelik, 2014/30/AB EMU yönetmeliği, 2011/65/AB RoHS yönetmeliği	◆	◆	◆
Test işaretleri ve semboller			
IP 21	◆	◆	◆
CE	◆	◆	◆

PG 8504, PG 8583, PG 8593, PG 8583 CD



Temel

- A 101 püskürtme kolu üst sepet/raf
- 2 adet AK 12/1 aksesuar
- Enjektör modülleri için A 150 alt sepet/raf
- A 300/3 enjektör modülü, 8 adet enjektör ucuyla donatılmış
- A 860 tutucu kafes, A 300/3 için
- A 301/5 enjektör modülü, 18 adet enjektör ucuyla donatılmış
- A 861 tutucu kafes, A 301/5 için

Yüksek performans

- Enjektör modülleri için A 100 üst sepet/raf
- 2 adet A 302/3 enjektör modülü, 32 adet enjektör ucuyla donatılmış
- 2 adet A 862 tutucu kafes, A 302/3 için
- Enjektör modülleri için A 150 alt sepet/raf
- A 300/3 enjektör modülü, 8 adet enjektör ucuyla donatılmış
- A 860 tutucu kafes, A 300/3 için
- A 301/5 enjektör modülü, 18 adet enjektör ucuyla donatılmış
- A 861 tutucu kafes, A 301/5 için



Mezürler ve diğer laboratuvar cam malzemeler

- Enjektör modülleri için A 150 alt sepet/raf
- Mezürler için A 306/1 enjektör modülü
- A 301/5 enjektör modülü, 18 adet enjektör ucuyla donatılmış

Sedimentasyon hunileri ve diğer laboratuvar cam malzemeleri

- Enjektör modülleri için A 150 alt sepet/raf
- A 300/2 enjektör modülü, boş
- Sedimentasyon hunileri için APLW 870 enjektör ucu seti
- A 302/3 enjektör modülü, 32 adet enjektör ucuyla donatılmış

Aksesuarlara genel bakış

PG 8504, PG 8583, PG 8593, PG 8583 CD

Ürün	Tanım	Malzeme no.
Sepetler		
A 100	Enjektör modüllerini veya aksesuarları en iyi şekilde yerleştirmek için üst sepet/raf.	9862320
A 101	Aksesuarları en iyi şekilde yerleştirmek için yüksekliği ayarlanabilir üst sepet/raf.	9862340
A 102	Aksesuarları en iyi şekilde yerleştirmek için yüksekliği ayarlanabilir üst sepet/raf.	9862360
A 103	Aksesuarları en iyi şekilde yerleştirilmesi için üst sepet/raf.	9862370
A 150	Enjektör modüllerini veya aksesuarları en iyi şekilde yerleştirmek için alt sepet/raf.	9862400
A 151	Standart DIN sepetlerinin ve de çeşitli aksesuarları donanımlarının yerleştirilmesi için alt sepet.	9862410
A 202	4 adet DIN sepeti en iyi şekilde yerleştirmek için mobil raf ünitesi.	9862440
A 200	38 pipeti en iyi şekilde yerleştirmek için mobil raf ünitesi.	9862420
EasyLoad		
A 300/3	Laboratuvar cam malzemelerinin en iyi şekilde yerleştirilmesi için enjektör modülü – 8 adet uç ile donatılabilir.	11116900
A 301/5	Laboratuvar cam malzemelerinin en iyi şekilde yerleştirilmesi için enjektör modülü – 18 adet uç ile donatılabilir.	11116950
A 302/3	Laboratuvar cam malzemelerinin en iyi şekilde yerleştirilmesi için enjektör modülü – 32 adet uç ile donatılabilir.	11116960
A 860	A 300/2 ve A 300/3 enjektör modülü için tutucu kafes	11056800
A 861	A 301/4 ve A 301/5 enjektör modülü için tutucu kafes	11056810
A 862	A 302/2 ve A 302/3 enjektör modülü için tutucu kafes	11056820
A 300/2	Laboratuvar cam malzemelerinin en iyi şekilde yerleştirilmesi için enjektör modülü – 8 adet uç ile donatılabilir.	11056770
A 301/4	Laboratuvar cam malzemelerinin en iyi şekilde yerleştirilmesi için enjektör modülü – 18 adet uç ile donatılabilir.	11056780
A 302/2	Laboratuvar cam malzemelerinin en iyi şekilde yerleştirilmesi için enjektör modülü – 32 adet uç ile donatılabilir.	11056790
A 840	Plastik destekli enjektör ucu, çapı 6, uzunluk 130 mm, 1 adet.	11056100
A 841	Plastik destekli enjektör ucu, çapı 6, uzunluk 210 mm, 1 adet	11056190
A 842	Plastik destekli enjektör ucu, çapı 4, uzunluk 90 mm, 1 adet	11056330
A 843	Plastik destekli enjektör ucu, çapı 4, uzunluk 185 mm, 1 adet	11056440
A 844	Plastik destekli enjektör ucu, çapı 2,5, uzunluk 80 mm, 1 adet.	11056600
A 845	Plastik destekli enjektör ucu, çapı 2,5, uzunluk 125 mm, 1 adet.	11056670
A 303	En fazla 98 adet pipetin en iyi şekilde yerleştirilmesi için enjektör modülü.	9862560
A 304	En fazla 98 adet tüpün en iyi şekilde yerleştirilmesi için enjektör modülü.	9862570
A 306/1	Büyük hacimli cam laboratuvar malzemelerinin en iyi şekilde yerleştirilebilmesi için enjektör modülü.	11035210
A 313	Büyük hacimli cam laboratuvar malzemelerinin temizlenmesi için enjektör modülü.	11055970
A 846	Laboratuvar şişelerinin ve yuvarlak tabanlı şişelerin temizlenmesi için destekli enjektör ucu.	11025590
A 847	Erlenmayerlerin temizlenmesi için destekli enjektör ucu.	11025600
A 848	Balonjojelerin temizlenmesi için destekli enjektör ucu.	11025610
A 312	Viskozimetrelerin temizlenmesi için enjektör modülü.	11054470
APLW 870	Sedimentasyon hunilerinin (Imhoff huniler) temizlenmesi için destekli enjektör ucu seti.	12151110
Eklentiler		
AK 12	Çeşitli araç-gereçlerin yerleştirilmesi için aksesuar.	3830510
AK 12/1	Çeşitli araç-gereçlerin yerleştirilmesi için aksesuar.	11131690
A 14	Hassas malzemelerin sabitlenmesi için kapak.	3981970
A 14/1	Hassas malzemelerin sabitlenmesi için kapak.	11131560
E 149	16 x 105 mm ölçülerinde 80 adet deney tüpünün en iyi şekilde yerleştirilmesi için aksesuar.	3808800
A 13	Hassas malzemelerin sabitlenmesi için kapak.	3810200
E 103/1	En fazla 12 x 75 mm ölçülerinde deney tüplerinin en iyi şekilde yerleştirilmesi için aksesuar.	6907630
E 104/1	En fazla 12 x 105 mm ölçülerinde deney tüplerinin en iyi şekilde yerleştirilmesi için aksesuar.	6907640
E 105/1	En fazla 12 x 165 mm ölçülerinde deney tüplerinin en iyi şekilde yerleştirilmesi için aksesuar.	6907650
E 139/1	En fazla 12 x 200 mm ölçülerinde deney tüplerinin en iyi şekilde yerleştirilmesi için aksesuar.	6907660

Ürün	Tanım	Malzeme no.
E 106	Geniş boyunlu cam malzemelerin, mezürlerin vs. en iyi şekilde yerleştirilmesi için aksesuar.	3808310
E 106/1	Geniş boyunlu cam malzemelerin, mezürlerin vs. en iyi şekilde yerleştirilmesi için aksesuar.	3808320
E 106/2	Geniş boyunlu cam malzemelerin, mezürlerin vs. en iyi şekilde yerleştirilmesi için aksesuar.	3808330
E 109	En fazla 250 ml kapasiteli cam beher kaplarının en iyi şekilde yerleştirilmesi için aksesuar.	3808360
E 110	250 ila 600 ml kapasiteli cam beher kaplarının en iyi şekilde yerleştirilmesi için aksesuar.	3808390
E 111	600 ila 1.000 ml kapasiteli cam beher kaplarının en iyi şekilde yerleştirilmesi için aksesuar.	3808420
E 144	En fazla 18 ml kapasiteli cam beher kaplarının en iyi şekilde yerleştirilmesi için aksesuar.	3808710
E 118	Yarım petri kaplarının en iyi şekilde yerleştirilmesi için aksesuar.	3830270
E 136	56 adet yarım petri kabının en iyi şekilde yerleştirilmesi için aksesuar.	3830280
E 137	56 adet yarım petri kabının en iyi şekilde yerleştirilmesi için aksesuarlar.	3830290
E 402	En fazla 44 adet saat camının en iyi şekilde yerleştirilmesi için aksesuar.	3830420
E 403	En fazla 105 adet saat camının en iyi şekilde yerleştirilmesi için aksesuar.	3830430
E 134	210 adet nesne taşıyıcının en iyi şekilde yerleştirilmesi için aksesuar.	3808600
E 494	5 adet mikro titer plakasının sabitlenmemiş olarak yerleştirilmesi için aksesuar.	6570920
Diğer bileşenler		
A 802	Dozaj bölgesini en iyi şekilde temizlemek için yıkama ucu.	9863070
A 2	Hassas malzemelerin sabitlenmesi için ağ örtü.	3830460
A 3	Sepetlerdeki malzemelerin üstünü kapatmak için ağ örtü.	3830470
A 5	Yıkanacak hassas malzemeleri en iyi şekilde sabitlemek için kapak.	5637190
A 11/1	Püskürtülen suyun kırılarak hassas malzemelerin zarar verilmenden temizlenmesi için aksesuar.	6629660
A 11/2	Püskürtülen suyun kırılarak hassas malzemelerin zarar verilmenden temizlenmesi için aksesuar.	11239130
A 12/1	Püskürtülen suyun kırılarak hassas malzemelerin zarar verilmenden temizlenmesi için aksesuar.	6629670
A 12/2	Püskürtülen suyun kırılarak hassas malzemelerin zarar verilmenden temizlenmesi için aksesuar.	11238030
E 319/3	Etiketler veya cam kırıkları nedeniyle kirlenmeye karşı en iyi koruma için yüzey tipi süzgeç.	6477070
E 319/4	Etiketler veya cam kırıkları nedeniyle kirlenmeye karşı en iyi koruma için yüzey tipi süzgeç.	11237950
A 838	Sepet yüksekliklerinin ayarlanması ve enjektör uçlarının monte edilmesi/ sökülmesi için anahtar seti.	11054290
E 336	Mobil enjektör ünitesine pipetlerin/MIC aletlerinin en iyi şekilde yerleştirilmesi için yıkama ucu.	3809390
E 351	Malzemeleri en iyi şekilde temizlemek için enjektör ucu. Boyut 4 x 160 mm.	3809500
E 352	Malzemeleri en iyi şekilde temizlemek için enjektör ucu.	3809510
E 353	Yüksekliği ayarlanabilir kilit, laboratuvar cam malzemesini uca en iyi şekilde konumlandırmak için.	3809530
E 354	Yüksekliği ayarlanabilir kilit, laboratuvar cam malzemesini uca en iyi şekilde konumlandırmak için.	3809540
E 470	Mobil enjektör ünitelerinde kullanım için enjektör ucu, Ø 2,5 x 90 mm.	5701580
ID 90	Plastik destekli enjektör ucu, Ø 3, uzunluk 90 mm.	3810320
ID 110	Plastik destekli enjektör ucu, Ø 3, uzunluk 110 mm.	3810330
ID 140	Plastik destekli enjektör ucu, Ø 4, uzunluk 140 mm.	3810340
ID 160	Plastik destekli enjektör ucu, Ø 4, uzunluk 160 mm.	3810350
ID 180	Plastik destekli enjektör ucu, Ø 4, uzunluk 180 mm.	3810360
ID 200	Plastik destekli enjektör ucu, Ø 6, uzunluk 200 mm.	3810380
ID 220	Plastik destekli enjektör ucu, Ø 6, uzunluk 220 mm.	3810390
ID 240	Plastik destekli enjektör ucu, Ø 6, uzunluk 240 mm.	3810400
SD-B	Bütirometre için enjektör ucu	3583540
E 362	Yük taşıyıcılarda rakor bağlantılarının kapatılması için kör tapa.	3809630

Tabloda listelenen ürünlerle ilgili daha fazla teknik bilgi sayfa 49 ve devamında yer almaktadır.

Alt-üst sepetler/raflar ve enjektör modülleri konfigurasyonları

PG 8583, PG 8593, PG 8583 CD

Sepet/raf	+	Enjektör modülü	+	Üst sepet A100	Üst sepet A101			Üst sepet A102			Üst sepet A103
					Konum			Konum			
					alt	orta	üst	alt	orta	üst	
A 150		EasyLoad uçlarıyla birlikte A 300/3 veya A 300/2		–	–	◆	◆	–	–	!	◆
		EasyLoad uçlarıyla birlikte A 301/5 veya A 301/4		◆	◆	◆	◆	◆	◆	◆	◆
		EasyLoad uçlarıyla birlikte A 302/3 veya A 302/2		◆	◆	◆	◆	◆	◆	◆	◆
		SD-B uçlarıyla birlikte modül A 301/4		–	–	–	–	–	–	–	◆
		A 303		–	–	–	–	–	–	–	–
		A 304		◆	◆	◆	◆	◆	◆	◆	◆
		A 306/1		–	–	–	–	–	–	–	–
		A 312		–	–	–	–	–	–	–	–
		A 313		–	–	–	–	–	–	–	–

Sepet/raf	+	Enjektör modülü	Doldurma tavsiyesi
A 100		EasyLoad uçlarıyla birlikte A 300/3 veya A 300/2	–
		EasyLoad uçlarıyla birlikte A 301/5 veya A 301/4	◆
		EasyLoad uçlarıyla birlikte A 302/3 veya A 302/2	◆
		SD-B uçlarıyla birlikte modül A 301/4	–
		A 303	–
		A 304	◆
		A 306/1	–
		A 312	!
		A 313	!

◆ Tavsiye edilen kombinasyon
 – Tavsiye edilmeyen kombinasyon
 ! Mümkün olmayan kombinasyon

SlimLine yıkama ve dezenfeksiyon makinesi

Solo makine, 1 kapılı, menteşeli cam kapak
PLW 7111



SlimLine laboratuvar malzemeleri yıkama ve dezenfeksiyon makineleri	PLW 7111
Dış ölçüler [Genişlik x Yükseklik x Derinlik (mm)]	650, 1965, 702
Yıkama kabini ölçüleri [Genişlik x Yükseklik x Derinlik (mm)]	570, 717, 590
Kullanım hacmi [l]	241
Doldurma konsepti	4 farklı konumda maksimum 3 sepetli raf sistemi
Programlar	23
Boş program yeri	20
Program seçimi	7" renkli dokunmatik ekran

Donanım		Donanım (modele bağlı)
Tek kapaklı cihaz	◆	Isıtma türü: Elektrikli
Komple cam, alttan menteşeli kapak	◆	Isıtma türü: Elektrikli/Buhar
Durum göstergeli 3 renkli kabin aydınlatması	◆	Ön ısıtma tankı
Kabin malzemesi	1.4404/316L (elektro polisaj)	Tahliye valfi
Dozaj pompaları [Adet]	2	Tahliye pompası
Değişken devir sayılı pompa	◆	HEPA H14 filtre dahil kurutma
Su bağlantıları	WW, KW, VE	Buhar kondenseri
Elektrik bağlantısı 3 N AC 400 V, 50 Hz	◆	Su yumuşatıcı
Toplam elektrik yükü [kW]	10,1	İletkenlik ölçer
Wi-Fi	◆	Yazıcı
USB girişi	◆	Yağ uygulamaları için donanım
Deterjan kapasitesi	3 x 5 litre	Atık su soğutma
Ethernet arabirimi	◆	Tam demineralize su pompası
Sızıntı sensörü	◆	
Döngü kapasitesi		Opsiyonel cihaz modülleri
100 ml'lik laboratuvar şişeleri	192	Potansiyelsiz kontaklar
250 ml'lik laboratuvar şişeleri	108	Ek dozaj pompaları
1.000 ml'lik laboratuvar şişeleri	32	
Pipetler	98	

Donanımlara genel bakış

PLW 7111 modelleri

Model	Elektrikli	Elektrikli/Buharlı	Kurutma	Buhar kondenseri	Tahliye pompası	Tahliye valfi	Su yumuşatıcı	Ön ısıtma tankı	Yazıcı	İletkenlik modülü	Yağ donanımı	Atık su soğutma	Tam demineralize su pompası
PLW 7111 [B-1002]	◆	—	—	◆	◆	—	◆	—	—	—	—	—	—
PLW 7111 [B-1003]	◆	—	—	—	◆	—	◆	—	—	—	—	◆	—
PLW 7111 [S-1001]	◆	—	◆	◆	◆	—	—	—	—	—	—	—	—
PLW 7111 [S-1002]	◆	—	◆	◆	◆	—	◆	—	—	—	◆	—	—
PLW 7111 [S-1003]	◆	—	◆	◆	◆	—	◆	—	—	—	—	—	—
PLW 7111 [S-1004]	◆	—	◆	◆	◆	—	◆	—	◆	◆	—	—	—
PLW 7111 [S-1007]	◆	—	◆	◆	◆	—	—	—	◆	◆	—	—	—
PLW 7111 [S-1008]	◆	—	◆	◆	◆	—	◆	—	◆	◆	—	—	—
PLW 7111 [S-1009]	◆	—	◆	◆	◆	—	◆	◆	◆	◆	—	—	—
PLW 7111 [S-1011]	◆	—	◆	◆	◆	—	—	—	—	—	—	—	—
PLW 7111 [S-1012]	◆	—	◆	◆	◆	—	◆	—	—	—	—	—	—
PLW 7111 [S-1013]	◆	—	◆	◆	◆	—	◆	—	—	◆	—	—	—
PLW 7111 [S-1014]	◆	—	◆	◆	◆	—	◆	◆	◆	◆	◆	—	—
PLW 7111 [S-1017]	◆	—	◆	◆	◆	—	◆	◆	—	—	—	—	—
PLW 7111 [S-1018]	◆	—	◆	◆	◆	—	◆	—	—	◆	◆	—	—
PLW 7111 [S-1020]	—	◆	◆	◆	◆	—	◆	—	—	—	—	—	—
PLW 7111 [S-1021]	◆	—	◆	◆	◆	—	◆	◆	—	◆	—	—	—
PLW 7111 [S-1022]	—	◆	◆	◆	◆	—	◆	◆	—	◆	—	—	—
PLW 7111 [S-1023]	◆	—	◆	◆	◆	—	◆	—	—	—	◆	—	—
PLW 7111 [S-1024]	—	◆	◆	◆	◆	—	◆	—	—	—	◆	—	—
PLW 7111 [S-1026]	◆	—	◆	◆	◆	—	◆	◆	—	◆	◆	—	—
PLW 7111 [S-1027]	◆	—	◆	◆	◆	—	—	—	—	◆	—	—	—
PLW 7111 [S-1028]	◆	—	◆	◆	◆	—	◆	—	◆	—	◆	—	—
PLW 7111 [S-1029]	◆	—	◆	◆	◆	—	◆	◆	◆	—	—	—	—
PLW 7111 [S-1030]	◆	—	◆	◆	◆	—	◆	—	◆	—	—	—	—
PLW 7111 [S-1031]	◆	—	◆	◆	◆	—	◆	—	—	—	—	—	◆
PLW 7111 [S-1032]	◆	—	◆	◆	◆	—	◆	◆	◆	◆	◆	◆	—
PLW 7111 [S-1033]	◆	—	◆	—	◆	—	◆	—	◆	◆	—	◆	—
PLW 7111 [S-1035]	◆	—	◆	◆	◆	—	◆	◆	◆	◆	◆	◆	—
PLW 7111 [S-1036]	◆	—	◆	◆	◆	—	◆	◆	◆	◆	◆	◆	—
PLW 7111 [S-5001]	◆	—	◆	—	—	◆	—	—	—	—	—	—	—
PLW 7111 [S-5002]	—	◆	◆	—	—	◆	—	—	—	—	—	—	—
PLW 7111 [S-5003]	◆	—	◆	—	—	◆	—	—	—	—	◆	—	—
PLW 7111 [S-5004]	◆	—	◆	◆	—	◆	—	◆	—	—	—	—	—
PLW 7111 [S-5005]	—	◆	◆	◆	—	◆	—	◆	—	—	—	—	—
PLW 7111 [S-5006]	◆	—	◆	◆	—	◆	—	◆	—	—	◆	—	—

Laboratuvar tipi yıkama makinenize özel donanımlar ekleyebilirsiniz:

- Sepetler ve diğer aksesuarlar sayfa 49 ve devamı

Donanımlara genel bakış

PLW 7111 modelleri

Ürün adı	Dış paneller	Cihaz genişliği	Elektrik bağlantısı	Malzeme no.	Ürün no.	EAN numarası
PLW 7111 [S-1008]	AE	650 mm	3 N AC 380–415 V 50 HZ	11882170	627111105SE1	8051520001734
PLW 7111 [S-1009]	AE	650 mm	3 N AC 380–415 V 50 HZ	11882240	627111109SE1	8051520001741
PLW 7111 [S-1012]	AE	650 mm	3 N AC 380–415 V 50 HZ	11882140	627111103SE1	8051520001765
PLW 7111 [S-1013]	AE	650 mm	3 N AC 380–415 V 50 HZ	11882150	627111104SE1	8051520001727
PLW 7111 [S-1027]	AE	650 mm	3 N AC 380–415 V 50 HZ	11882110	627111101SE1	8051520001680
PLW 7111 [S-1028]	AE	650 mm	3 N AC 380–415 V 50 HZ	11882190	627111106SE1	8051520001703
PLW 7111 [S-1029]	AE	650 mm	3 N AC 380–415 V 50 HZ	11882230	627111108SE1	8051520001758

Aksesuar		Malzeme no.	Ürün no.	EAN numarası
APLW DS711	PLW 7111 modeline sonradan 3. dozaj pompasını eklemek için sıvı deterjan dozajı ek donanım seti.	11993930	69242001D	4002516648697

PLW 7111



3 raf seviyesinde yüksek kapasite

- Enjektör modülleri için 3 adet APLW 106 sepet/raf
- 6 adet A 301/5 enjektör modülü, 18 adet enjektör ucuyla donatılmış

50 l'ye kadar büyük şişeler

- Enjektör modülleri için APLW 106 sepet/raf
- Büyük hacimli laboratuvar cam malzemeleri için APLW 215 enjektör modülü

	Püskürtme kolu ile temizleme (3 raf seviyesi)		Püskürtme kolu ile temizleme (2 raf seviyesi)		Püskürtme kolu ve enjektör ucu ile karma bir şekilde temizleme 1 (3 raf seviyesi)	
	Sepet	Doldurma yüksekliği [mm]	Sepet	Doldurma yüksekliği [mm]	Sepet	Doldurma yüksekliği [mm]
Raf seviyesi 4	APLW 107	158 ± 30	–	278 ± 30	APLW 107	158 ± 30
Raf seviyesi 3	–	178 ± 30	APLW 107		–	244 ± 30
Raf seviyesi 2	APLW 107		–	354 ± 30	APLW 106	
Raf seviyesi 1	APLW 152	234	APLW 152		APLW 106	

	Enjektör ucuyla ile temizleme ¹ (3 raf seviyesi)		Enjektör ucuyla temizleme ¹ (2 raf seviyesi)		Püskürtme kolu/enjektör ucuyla ¹ temizleme (1 raf seviyesi)	
	Sepet	Doldurma yüksekliği [mm]	Sepet	Doldurma yüksekliği [mm]	Sepet	Doldurma yüksekliği [mm]
Raf seviyesi 4	APLW 106	224	–	344	–	–
Raf seviyesi 3	–	220	APLW 106		–	
Raf seviyesi 2	APLW 106		–	330	–	690
Raf seviyesi 1	APLW 106	210	APLW 106		APLW 152/ APLW 106	

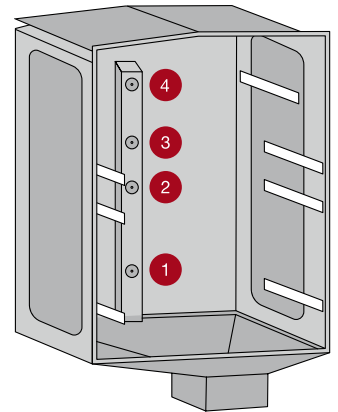

¹ Ayrıca enjektör modüllerinin yüksekliği dikkate alınmalıdır. Enjektör ucunun desteği dahil A 300/x, A 301/x, A 302/x modüllerinin yüksekliği: 18 mm

Aksesuarlara genel bakış

PLW 7111

Ürün	Tanım	Malzeme no.
Sepetler		
APLW 106	Enjektör modüllerinin veya aksesuarların en iyi şekilde yerleştirilmesi için sepet.	11854610
APLW 107	Eklentileri en iyi şekilde yerleştirmek için yüksekliği ayarlanabilir sepet.	11854290
APLW 152	Çeşitli aksesuarların yerleştirilmesi için sepet.	11854310
EasyLoad		
A 300/3	Laboratuvar cam malzemelerinin en iyi şekilde yerleştirilmesi için enjektör modülü – 8 adet uç ile donatılabilir.	11116900
A 301/5	Laboratuvar cam malzemelerinin en iyi şekilde yerleştirilmesi için enjektör modülü – 18 adet uç ile donatılabilir.	11116950
A 302/3	Laboratuvar cam malzemelerinin en iyi şekilde yerleştirilmesi için enjektör modülü – 32 adet uç ile donatılabilir.	11116960
A 860	A 300/2 ve A 300/3 enjektör modülü için tutucu kafes	11056800
A 861	A 301/4 ve A 301/5 enjektör modülü için tutucu kafes	11056810
A 862	A 302/2 ve A 302/3 enjektör modülü için tutucu kafes	11056820
A 300/2	Laboratuvar cam malzemelerinin en iyi şekilde yerleştirilmesi için enjektör modülü – 8 adet uç ile donatılabilir.	11056770
A 301/4	Laboratuvar cam malzemelerinin en iyi şekilde yerleştirilmesi için enjektör modülü – 18 adet uç ile donatılabilir.	11056780
A 302/2	Laboratuvar cam malzemelerinin en iyi şekilde yerleştirilmesi için enjektör modülü – 32 adet uç ile donatılabilir.	11056790
A 840	Plastik destekli enjektör ucu, çapı 6, uzunluk 130 mm, 1 adet.	11056100
A 841	Plastik destekli enjektör ucu, çapı 6, uzunluk 210 mm, 1 adet	11056190
A 842	Plastik destekli enjektör ucu, çapı 4, uzunluk 90 mm, 1 adet	11056330
A 843	Plastik destekli enjektör ucu, çapı 4, uzunluk 185 mm, 1 adet	11056440
A 844	Plastik destekli enjektör ucu, çapı 2,5, uzunluk 80 mm, 1 adet.	11056600
A 845	Plastik destekli enjektör ucu, çapı 2,5, uzunluk 125 mm, 1 adet.	11056670
A 303	En fazla 98 adet pipetin en iyi şekilde yerleştirilmesi için enjektör modülü.	9862560
A 304	En fazla 98 adet tüpün en iyi şekilde yerleştirilmesi için enjektör modülü.	9862570
A 306/1	Büyük hacimli cam laboratuvar malzemelerinin en iyi şekilde yerleştirilebilmesi için enjektör modülü.	11035210
A 313	Büyük hacimli cam laboratuvar malzemelerinin temizlenmesi için enjektör modülü.	11055970
A 846	Laboratuvar şişelerinin ve yuvarlak tabanlı şişelerin temizlenmesi için destekli enjektör ucu.	11025590
A 847	Erlenmayerlerin temizlenmesi için destekli enjektör ucu.	11025600
A 848	Balonjojelerin temizlenmesi için destekli enjektör ucu.	11025610
A 312	Viskozimetrelerin temizlenmesi için enjektör modülü.	11054470
APLW 870	Sedimentasyon hunilerinin (Imhoff huniler) temizlenmesi için destekli enjektör uçları seti.	12151110
APLW 215	50 litre kapasiteye varan büyük hacimli laboratuvar cam malzemelerini ve şişeleri en iyi şekilde yerleştirmek için enjektör modülü	11853940
Deney tüpleri, huniler, cam beher kapları, geniş boyumlu cam malzemeler, mezürler için aksesuarlar		
A 13	Hassas malzemelerin sabitlenmesi için kapak.	3810200
A 14/1	Hassas malzemelerin sabitlenmesi için kapak.	11131560
A 321	Çeşitli araç-gereçlerin yerleştirilmesi için aksesuar.	11309380
A 322	Hassas malzemelerin sabitlenmesi için kapak.	11874380
AK 12/1	Çeşitli araç-gereçlerin yerleştirilmesi için aksesuar.	11131690
E 149	16 x 105 mm ölçülerinde 80 adet deney tüpünün en iyi şekilde yerleştirilmesi için aksesuar.	3808800

Ürün	Tanım	Malzeme no.
E 103/1	En fazla 12 x 75 mm ölçülerinde deney tüplerinin en iyi şekilde yerleştirilmesi için aksesuar.	6907630
E 104/1	En fazla 12 x 105 mm ölçülerinde deney tüplerinin en iyi şekilde yerleştirilmesi için aksesuar.	6907640
E 105/1	En fazla 12 x 165 mm ölçülerinde deney tüplerinin en iyi şekilde yerleştirilmesi için aksesuar.	6907650
E 139/1	En fazla 12 x 200 mm ölçülerinde deney tüplerinin en iyi şekilde yerleştirilmesi için aksesuar.	6907660
APLW 040	100 mm yüksekliğindeki deney tüplerinin en iyi şekilde yerleştirilmesi için aksesuar.	11105000
APLW 041	130 mm yüksekliğindeki deney tüplerinin en iyi şekilde yerleştirilmesi için aksesuar.	11105010
APLW 042	200 mm yüksekliğindeki deney tüplerinin en iyi şekilde yerleştirilmesi için aksesuar.	11105020
APLW 043	APLW 040–042 aksesuarları için kapak	11105030
APLW 044	APLW 040–042 aksesuarlarında alanın bölünmesi için ayırma ağı.	11105040
E 106	Geniş boyumlu cam malzemelerin, mezürlerin vs. en iyi şekilde yerleştirilmesi için aksesuar.	3808310
E 106/1	Geniş boyumlu cam malzemelerin, mezürlerin vs. en iyi şekilde yerleştirilmesi için aksesuar.	3808320
E 106/2	Geniş boyumlu cam malzemelerin, mezürlerin vs. en iyi şekilde yerleştirilmesi için aksesuar.	3808330
APLW 038	Geniş boyumlu erlenmayerlerin ve mezürlerin en iyi şekilde yerleştirilmesi için aksesuar.	11104980
E 109	En fazla 250 ml kapasiteli cam beher kaplarının en iyi şekilde yerleştirilmesi için aksesuar.	3808360
E 110	250 ila 600 ml kapasiteli cam beher kaplarının en iyi şekilde yerleştirilmesi için aksesuar.	3808390
E 111	600 ila 1.000 ml kapasiteli cam beher kaplarının en iyi şekilde yerleştirilmesi için aksesuar.	3808420
E 144	En fazla 18 ml kapasiteli cam beher kaplarının en iyi şekilde yerleştirilmesi için aksesuar.	3808710
Petri kapları, saat camları, cam lamlar, mikro titer plakaları için aksesuarlar		
E 118	Yarım petri kaplarının en iyi şekilde yerleştirilmesi için aksesuar.	3830270
E 402	En fazla 44 adet saat camının en iyi şekilde yerleştirilmesi için aksesuar.	3830420
E 494	5 adet mikro titer plakasının sabitlenmemesi olarak yerleştirilmesi için aksesuar.	6570920
E 136	56 adet yarım petri kabının en iyi şekilde yerleştirilmesi için aksesuar.	3830280
E 403	En fazla 105 adet saat camının en iyi şekilde yerleştirilmesi için aksesuar.	3830430
E 136	56 adet yarım petri kabının en iyi şekilde yerleştirilmesi için aksesuar.	3830280
E 403	En fazla 105 adet saat camının en iyi şekilde yerleştirilmesi için aksesuar.	3830430
E 137	56 adet yarım petri kabının en iyi şekilde yerleştirilmesi için aksesuar.	3830290
APLW 039	Yarım petri kaplarının en iyi şekilde yerleştirilmesi için aksesuar.	11104990
E 134	210 adet nesne taşıyıcının en iyi şekilde yerleştirilmesi için aksesuar.	3808600
Diğer bileşenler		
A 2	Hassas malzemelerin sabitlenmesi için ağ örtü.	3830460
A 3	Sepetlerdeki malzemelerin üstünü kapatmak için ağ örtü.	3830470
A 11/2	Püskürtülen suyun kırılarak hassas malzemelerin zarar verilmeden temizlenmesi için aksesuar.	11239130
A 320	Püskürtülen suyun kırılarak hassas malzemelerin zarar verilmeden temizlenmesi için aksesuar.	11295510
A 838	Sepet yüksekliklerinin ayarlanması ve enjektör uçlarının monte edilmesi/sökülmesi için anahtar seti.	11054290
E 336	Mobil enjektör ünitesine pipetlerin/MIC aletlerinin en iyi şekilde yerleştirilmesi için yıkama ucu.	3809390
SD-B	Bütrometre için enjektör ucu	3583540
E 362	Yük taşıyıcılarda rakor bağlantılarının kapatılması için kör tapa.	3809630

Tabloda listelenen ürünlerle ilgili daha fazla teknik bilgi sayfa 49 ve devamında yer almaktadır.



Geniş hacimli yıkama ve dezenfeksiyon makineleri

Solo makine, 1 kapaklı, dikey, kayar cam kapak

PLW 8615, PLW 8616, PLW 8617



Geniş hacimli yıkama ve dezenfeksiyon makineleri	PLW 8615	PLW 8616	PLW 8617
Döngü kapasitesi			
Şişeler, 1.000 ml, Ø 100 mm	60	60	60
Şişeler, 250 ml, Ø 70 mm	180	180	180
Şişeler, 100 ml, Ø 56 mm	324	324	324
Pipetler	294	294	294
Vialler	588	588	588
Donanım (temel)			
Dış ölçüler [Genişlik x Yükseklik ¹ x Derinlik (mm)]	900 x 2.495 x 990	900 x 2.495 x 990	1.150 x 2.495 x 990
Yıkama kabini ölçüleri [Genişlik x Yükseklik x Derinlik (mm)]	650 x 675 x 800	650 x 675 x 800	650 x 675 x 800
Kullanım hacmi [l]	351	351	351
Programlar	Maks. 200	Maks. 200	Maks. 200
Program seçimi	7" renkli dokunmatik ekran	7" renkli dokunmatik ekran	7" renkli dokunmatik ekran
Tahliye valfi	◆	◆	◆
Durum göstergeli 3 renkli kabin aydınlatması	◆	◆	◆
Devir sayısı değişken pompalı 2 pompa teknolojisi	◆	◆	◆
İnce filtrelili 2 bileşenli filtre (0,2 mm göz genişliği)	◆	◆	◆
Gerilim	3 N AC 400 V 50 Hz	3 N AC 400 V 50 Hz	3 N AC 400 V 50 Hz
Tek kapaklı cihaz	◆	—	—
İki kapaklı makine	—	◆	—
Komple cam, otomatik kapak	◆	◆	◆
Malzeme kabini	1.4404/316 L	1.4404/316 L	1.4404/316 L
Dozaj pompaları [Adet]	2	2	2
Dozaj pompaları, sonradan eklenebilir [Adet]	4	4	4
Deterjan kapasitesi	4 x 5 l veya 2 x 5 l + 1 x 10 l	4 x 5 l veya 2 x 5 l + 1 x 10 l	4 x 10 l
İletkenlik ölçer	◆	◆	◆
Püskürtme kolu takibi	◆	◆	◆
Donanım (modele bağlı)			
Isıtma türü: Elektrikli	◆	◆	◆
Isıtma türü: Elektrikli/Buhar	◆	◆	◆
Ön ısıtma tankı	—	—	◆
Geri dönüşüm tankı	—	—	◆
Kombi tank (ön ısıtma/geri dönüşüm)	◆	◆	—
Opsiyonel cihaz modülleri			
Tahliye pompası	◆	◆	◆
HEPA H14 filtre dahil elektrikli sıcak hava ile kurutma	◆	◆	◆
Buhar kondenseri ²	◆	◆	◆
Yazıcı	◆	◆	◆
Baza/Taban teknesi	—	◆	—
Baza/Taban teknesi, tekerlekli	◆	—	◆

¹ Taban teknesi dahil, 100 mm, ² Sadece sıcak hava ile kurutma kombinasyonunda

Geniş hacimli yıkama ve dezenfeksiyon makineleri

PLW 8615, PLW 8616, PLW 8617

Model	Kapaklar		Isıtma		Tank donanımı		
	1 kapak	2 kapak	Elektrikli	Elektrikli/Buharlı	Ön ısıtmalı.	Geri dönüşüm t.	Kombi tank
PLW 8615 [EL]	◆	—	◆	—	—	—	—
PLW 8615 [EL CT]	◆	—	◆	—	—	—	◆
PLW 8615 [EL/S]	◆	—	—	◆	—	—	—
PLW 8615 [EL/S CT]	◆	—	—	◆	—	—	◆
PLW 8616 [EL]	—	◆	◆	—	—	—	—
PLW 8616 [EL CT]	—	◆	◆	—	—	—	◆
PLW 8616 [EL/S]	—	◆	—	◆	—	—	—
PLW 8616 [EL/S CT]	—	◆	—	◆	—	—	◆
PLW 8617 [EL]	◆	—	◆	—	—	—	—
PLW 8617 [EL TH]	◆	—	◆	—	◆	—	—
PLW 8617 [EL RT]	◆	—	◆	—	—	◆	—
PLW 8617 [EL TH RT]	◆	—	◆	—	◆	◆	—
PLW 8617 [EL/S]	◆	—	—	◆	—	—	—
PLW 8617 [EL/S TH]	◆	—	—	◆	◆	—	—
PLW 8617 [EL/S RT]	◆	—	—	◆	—	◆	—
PLW 8617 [EL/S TH RT]	◆	—	—	◆	◆	◆	—

Opsiyonel cihaz modülleri

Ürün	Tanım	Malzeme numarası	Ürün numarası	EAN numarası
DU 1150	Elektrikli kurutma ünitesi, 1.150 mm genişlikte cihazlar için, malzemelerin ideal bir şekilde kurutulması için.	10880760	69250005D	4002515992135
TC 1150	Buhar kondensersiz veya kurutma ünitesiz 1.150 mm genişlikte cihazlar için üst kaplama.	10880750	69252004D	4002515992128
DP 60 Hz	Tahliye valfli bir cihazın tahliye pompası ile işleme dönüştürülmesi için tahliye pompası (60 Hz)	11516100	69240004D	4002516347842
PR	İşlem protokollerinin çıktısı için entegre rapor yazıcısı.	10931290	69247003D	4002516024040
PR 900	İşlem protokollerinin çıktısı için entegre rapor yazıcısı.	11491220	69247004D	4002516362081
RP 1150	1.150 mm'lik cihazlar için tekerlekli baza, taban teknesi dahil, zemin gideri açıklıkları yok.	10941950	69253008D	4002516032472
APLW 871	PLW 8615/16 serisi 900 mm genişliğinde cihazların ankrajlanması için zemin ankraji	12157660	69253201D	4002516699873
APLW 872	PLW 8617 serisi 1.150 mm genişliğinde cihazların ankrajlanması için zemin ankraji	12157670	69253301D	4002516699880
RF MF27/28	MF 27/28 transfer arabasını PLW 8615/16/17 cihaz serisi ile kullanmak için adaptör.	11499280	69249201D	4002516352471

Geniş hacimli yıkama ve dezenfeksiyon makineleri

PLW 8615, PLW 8616, PLW 8617

Aksesuar		Malzeme no.	Ürün no.	EAN numarası
DU 900	Elektrikli kurutma ünitesi, 900 mm genişlikte cihazlar için, malzemelerin ideal bir şekilde kurutulması için.	10880710	69250004D	4002515991763
DU 900 RV	Havalandırma yankılarına sahip elektrikli kurutma ünitesi, 900 mm genişlikte cihazlar için, malzemelerin ideal bir şekilde kurutulması için.	11324820	69250006D	4002516265139
DU 1150 RV	Havalandırma yankılarına sahip elektrikli kurutma ünitesi, 1.150 mm genişlikte cihazlar için, malzemelerin ideal bir şekilde kurutulması için.	11324850	69250007D	4002516265146
TC 900	Buhar kondensersiz veya kurutma ünitesiz 900 mm genişlikte cihazlar için üst kaplama.	10880700	69252003D	4002515991756
SC	Atık havanın neminin en iyi şekilde alınması ve soğutulması için buhar kondenseri.	10928990	69251300D	4002516024323
DP	Tahliye valfli bir cihazın tahliye pompası ile işleme dönüştürülmesi için tahliye pompası.	10931330	69240003D	4002516024057
PR	İşlem protokollerinin çıktısı için entegre rapor yazıcısı.	10931290	69247003D	4002516024040
DS 5	Sıvı madde dozajına yönelik 5 litrelik bidonlar için membranlı dozaj pompası.	10880860	69249001D	4002515992234
DS 10	Sıvı madde dozajına yönelik 10 litrelik bidonlar için membranlı dozaj pompası.	10880870	69249101D	4002515992241
FP 900	Su boşaltma tesisatı için taban teknesi ve açıklıklar dahil baza.	10941870	69253005D	4002516031925
RP 900	900 mm'lik cihazlar için tekerlekli baza, taban teknesi dahil, zemin gideri açıklıkları yok.	10941940	69253007D	4002516032465
LDTT 86	TT 86'nın damlayan sıvılarını toplama yönelik taşıyıcı kafesli şişe.	11293740	69200120D	4002516271864

Laboratuvar tipi yıkama makinenize özel donanımlar ekleyebilirsiniz:

- Sepetler ve diğer aksesuarlar sayfa 49 ve devamı

PLW 8615, PLW 8516, PLW 8617

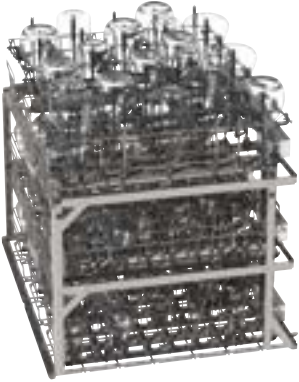

3 raf seviyesinde enjektör modülleri

- APLW 511 mobil raf ünitesi, 3 raf seviyeli
- 6 adet A 622 enjektör modülü, 36 enjektör yuvalı
- 6 adet A 852 tutucu kafes, A 622 için
- 108 adet A 844 enjektör ucu (Ø 2,5 x 80 mm)
- 108 adet A 845 enjektör ucu (Ø 2,5 x 80 mm)
- 3 adet A 620 enjektör modülü, 10 enjektör yuvalı
- 3 adet A 850 tutucu kafes, A 620 için
- 15 adet A 840 enjektör ucu (Ø 6 x 130 mm)
- 15 adet A 841 enjektör ucu (Ø 6 x 210 mm)

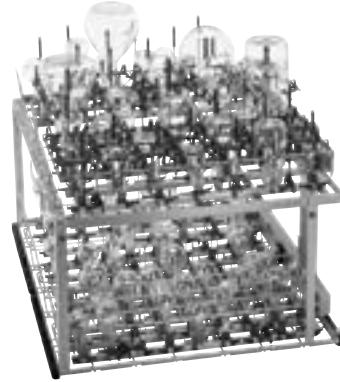

2 raf seviyesinde enjektör uçları için 150 pozisyon

- A 503 mobil raf ünitesi, 2 raf seviyeli
- 3 adet A 621 enjektör modülü, 20 enjektör yuvalı
- 3 adet A 851 tutucu kafes, A 621 için
- 30 adet A 842 enjektör ucu (Ø 4 x 90 mm)
- 30 adet A 843 enjektör ucu (Ø 4 x 185 mm)
- 2 adet A 622 enjektör modülü, 36 enjektör yuvalı
- 2 adet A 852 tutucu kafes, A 622 için
- 36 adet A 844 enjektör ucu (Ø 2,5 x 80 mm)
- 36 adet A 845 enjektör ucu (Ø 2,5 x 80 mm)
- A 620 enjektör modülü, 10 enjektör yuvalı
- A 850 tutucu kafes, A 620 için
- 5 adet A 840 enjektör ucu (Ø 6 x 130 mm)
- 5 adet A 841 enjektör ucu (Ø 6 x 210 mm)



Pipetler için 294 konum

- A 503 mobil raf ünitesi, 2 raf seviyeli
- 3 adet A 613 enjektör modülü, 98 pipet için

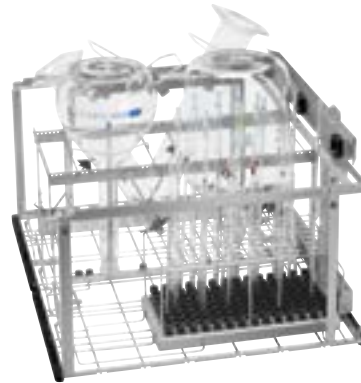

Mezürler, büyük laboratuvar cam malzemeleri ve pipetler

- A 503 mobil raf ünitesi, 2 raf seviyeli
- A 613 enjektör modülü, 98 pipet için
- Büyük laboratuvar cam malzemeleri için A 612 enjektör modülü
- 4 mezür için A 623 enjektör modülü

Aksesuarlara genel bakış

PLW 8615, PLW 8516, PLW 8617

Ürün	Tanım	Malzeme no.
Mobil raf ünitesi		
A 500	Laboratuvar cam malzemelerinin ve laboratuvar aletlerinin temizliği için 1 seviyeli mobil raf ünitesi.	10973880
A 603	A 500 mobil raf ünitesinin 2 rafli hale getirilebilmesi için eklenti.	10973980
A 505	Laboratuvar cam malzemelerinin ve laboratuvar aletlerinin temizliği için 3 seviyeli mobil raf ünitesi.	10998970
A 506	Laboratuvar cam malzemelerinin ve laboratuvar aletlerinin temizliği için 4 seviyeli raf ünitesi.	10999130
A 501	Laboratuvar cam malzemelerinin ve laboratuvar aletlerinin temizliği için 4 seviyeli raf ünitesi.	10973890
A 601	A 501 mobil raf ünitesine ilave bir raf seviyesi eklenebilmesi için aksesuar.	10973970
A 503	Laboratuvar cam malzemelerinin ve laboratuvar aletlerinin için rafsız mobil ünite.	10973900
APLW 511	Laboratuvar cam malzemelerinin ve laboratuvar aletlerinin için rafsız mobil ünite.	11852850
A 606	A 503 mobil raf ünitesinin üst rafında cam laboratuvar malzeme eklentilerini kullanmak için modül	10973990
E 950/1	Dar boyunlu cam malzemeleri 3 rafta en iyi şekilde yerleştirmek için mobil raf ünite.	6696990
E 957	En fazla 12 büyük hacimli laboratuvar cam malzemesini en iyi şekilde yerleştirmek için mobil raf ünite.	5746300
A 857	G 7827/28 ve PG 8527/28 laboratuvar arabalarının PLW 86xx serisinde kullanımı için dönüştürme kiti.	11235960
EasyLoad		
A 620	Cam laboratuvar malzemelerini en iyi şekilde temizlemek için, 10 enjektör yerine sahip enjektör modülü.	10999100
A 621	Cam laboratuvar malzemelerini en iyi şekilde temizlemek için, 20 enjektör yerine sahip enjektör modülü.	10999110
A 622	Cam laboratuvar malzemelerini en iyi şekilde temizlemek için, 36 enjektör yerine sahip enjektör modülü.	10999120
A 850	A 620 enjektör modülü için tutucu kafes.	11236630
A 851	A 621 enjektör modülü için tutucu kafes.	11236640
A 852	A 622 enjektör modülü için tutucu kafes.	11236650
A 840	Plastik destekli enjektör ucu, çapı 6, uzunluk 130 mm, 1 adet.	11056100
A 841	Plastik destekli enjektör ucu, çapı 6, uzunluk 210 mm, 1 adet	11056190
A 842	Plastik destekli enjektör ucu, çapı 4, uzunluk 90 mm, 1 adet	11056330
A 843	Plastik destekli enjektör ucu, çapı 4, uzunluk 185 mm, 1 adet	11056440
A 844	Plastik destekli enjektör ucu, çapı 2,5, uzunluk 80 mm, 1 adet.	11056600
A 845	Plastik destekli enjektör ucu, çapı 2,5, uzunluk 125 mm, 1 adet.	11056670
APLW 870	Sedimentasyon hunilerinin (Imhoff huniler) temizlenmesi için destekli enjektör uçları seti.	12151110
A 613	Volumetrik ve ölçüm pipetlerini en iyi şekilde temizlemek için enjektör modülü.	10999070
A 605	Deney tüplerini, küçük şişeleri vs. en iyi şekilde temizlemek için enjektör modülü.	10999010
A 623	Mezürlerin en iyi şekilde yerleştirilebilmesi için enjektör modülü.	11025560
A 612	Büyük hacimli cam laboratuvar malzemelerini en iyi şekilde temizlemek için enjektör modülü.	10999050
A 846	Laboratuvar şişelerinin ve yuvarlak tabanlı şişelerin temizlenmesi için destekli enjektör ucu.	11025590
A 847	Erlenmayerlerin temizlenmesi için destekli enjektör ucu.	11025600
A 848	Balonjelerin temizlenmesi için destekli enjektör ucu.	11025610

Ürün	Tanım	Malzeme no.
Mobil raf ünitesi		
Eklentiler		
E 969	Çeşitli araç-gereçlerin yerleştirilmesi için aksesuar.	5746240
A 19	Hassas malzemelerin sabitlenmesi için kapak.	5746210
E 960/1	Geniş boyunlu erlenmayerlerin en iyi şekilde yerleştirmek için aksesuar.	5892360
E 963	En fazla 250 ml kapasiteli cam beher kaplarının en iyi şekilde yerleştirilmesi için aksesuar.	5848300
E 965	250–600 ml kapasiteli cam beher kaplarının en iyi şekilde yerleştirilmesi için aksesuar.	5848290
A 320	Püskürtülen suyun kırılarak hassas malzemelerin zarar verilmeden temizlenmesi için aksesuar.	11295510
A 321	Çeşitli araç-gereçlerin yerleştirilmesi için aksesuar.	11309380
A 322	Hassas malzemelerin sabitlenmesi için kapak.	11874380

Tabloda listelenen ürünlerle ilgili daha fazla teknik bilgi sayfa 32 ve devamında yer almaktadır.

PLW 8615, PLW 8616, PLW 8617

Yük taşıyıcılarda ek rafların kullanımı

Mobil raf ünitesi	Raf seviyeleri	
	A 601	A 603
A 500	–	1
A 501	2	–

Modüllerin, enjektörlerin ve tutucu kafeslerin kombinasyon olanakları

Mobil raf ünitesi	Modüller	EasyLoad tutucu kafes			EasyLoad enjektör uçları						Diğer enjektörler		
		A 850	A 851	A 852	A 840	A 841	A 842	A 843	A 844	A 845	A 846	A 847	A 848
A 503	A 605 (maks. 6)	–	–	–	–	–	–	–	–	–	–	–	–
	A 606 (maks. 1)	–	–	–	–	–	–	–	–	–	–	–	–
	A 612 (maks. 6)	–	–	–	–	–	–	–	–	–	4	3	3
	A 613 (maks. 3)	–	–	–	–	–	–	–	–	–	–	–	–
	A 620 (maks. 6)	1	–	–	10	10	!	!	!	!	–	–	–
	A 621 (maks. 6)	–	1	–	!	!	20	20	!	!	–	–	–
	A 622 (maks. 6)	–	–	1	!	!	!	!	40	40	–	–	–
	A 623 (maks. 3)	–	–	–	–	–	–	–	–	–	–	–	–
APLW 511	A 605 (maks. 3)	–	–	–	–	–	–	–	–	–	–	–	–
	A 606 (maks. 2)	–	–	–	–	–	–	–	–	–	–	–	–
	A 613 (maks. 3)	–	–	–	–	–	–	–	–	–	–	–	–
	A 620 (maks. 9)	1	–	–	10	10	!	!	!	!	–	–	–
	A 621 (maks. 9)	–	1	–	!	!	20	20	!	!	–	–	–
	A 622 (maks. 9)	–	–	1	!	!	!	!	40	40	–	–	–

! = Somut uygulamaya bağlı olarak kullanılabilir





Aksesuarlar

Sepetler ve mobil ykleme niteleri

EasyLoad

Eklentiler ve dięer aksesuarlar

Enjektr uęları

Dnştrme setleri

Taşıma arabası

Tam demineralize su ile temizleme sistemleri

Deterjanları dozajına ynelik aksesuarlar

Bazalar

Üst/alt sepetler ve mobil raf üniteleri

PG 8504, PG 8583, PG 8593, PG 8583 CD



A 100

Enjektör modüllerini veya aksesuarları en iyi şekilde yerleştirmek için üst sepet/raf.

- İki modül bağlantılı üst sepet/raf
- En fazla 2 enjektör modülü veya eklenti yerleştirmek için
- Bağlantı kullanılmadığında otomatik olarak kapatılır
- Modül ve plastik destek ile doldurma yüksekliği 190 mm
- Doldurma ölçüleri: Genişlik 489, Uzunluk 440 mm
- Y 141, G 528, D 525 mm

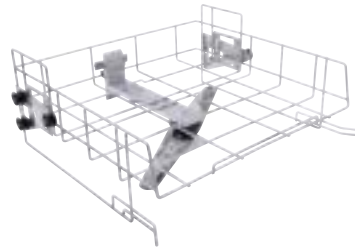

A 101

Aksesuarları en iyi şekilde yerleştirmek için yüksekliği ayarlanabilir üst sepet/raf.

- Doldurma yüksekliği 160 +/-30 mm, genişliği 475 mm, derinliği 443 mm
- Entegre püskürtme kolu ile
- Y 206, G 528, D 527 mm

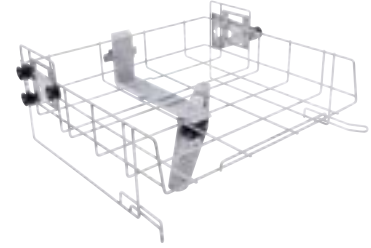

A 102

Aksesuarları en iyi şekilde yerleştirmek için yüksekliği ayarlanabilir üst sepet/raf.

- Doldurma yüksekliği 205 +/-30 mm, genişliği 475 mm, derinliği 443 mm
- Entegre püskürtme kolu ile
- Y 206, G 528, D 527 mm

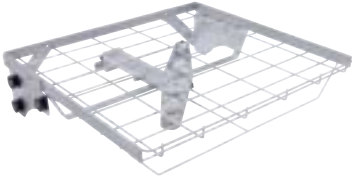

A 103

Aksesuarların en iyi şekilde yerleştirilmesi için üst sepet/raf.

- Doldurma yüksekliği: 95 mm, genişliği 505 mm, derinliği 472 mm
- Özellikle DIN tel örgü sepetleri temizlemek için uygundur
- A 202 mobil raf ünitesi ile birlikte fazla yüksek olmayan malzemelerin temizlenmesi için de uygundur
- Entegre püskürtme kolu ile
- Y 133, G 528, D 528 mm

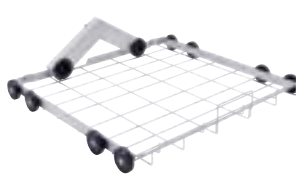

A 150

Enjektör modüllerini veya aksesuarları en iyi şekilde yerleştirmek için alt sepet/raf.

- İki modül bağlantılı alt sepet/raf
- En fazla 2 enjektör modülü veya aksesuar yerleştirmek için
- Bağlantı kullanılmadığında otomatik olarak kapatılır
- Doldurma ölçüleri Y 235, (A 100 üst sepet ile kullanıldığı zaman), G 494, D 440 mm
- Y 154, G 529, D 546 mm



A 151

Standart DIN tel örgü sepetlerinin ve de çeşitli aksesuarların yerleştirilmesi için alt sepet/rafa.

- Doldurma yüksekliği seçilen üst sepete/rafa bağlıdır
- Doldurma ölçüleri
A 100 kullanıldığında Y: 235 mm,
A 101 kullanıldığında Y: 275 +/-40 mm,
A 102 kullanıldığında Y: 230 +/-30 mm,
A 103 kullanıldığında Y: 305 mm,
Üst sepet/raf kullanılmadığında Y 495, G 490, D 489 mm
- Y 88, G 529, D 522 mm

Ürün	Tanım	Malzeme numarası	Ürün numarası	EAN numarası
A 100	Enjektör modüllerini veya aksesuarları en iyi şekilde yerleştirmek için üst sepet/raf.	9862320	69610000D	4002515460610
A 101	Aksesuarları en iyi şekilde yerleştirmek için yüksekliği ayarlanabilir üst sepet/raf.	9862340	69610100D	4002515460627
A 102	Aksesuarları en iyi şekilde yerleştirmek için yüksekliği ayarlanabilir üst sepet/raf.	9862360	69610200D	4002515460634
A 103	Aksesuarları en iyi şekilde yerleştirilmesi için üst sepet/raf.	9862370	69610300D	4002515460641
A 150	Enjektör modüllerini veya aksesuarları en iyi şekilde yerleştirmek için alt sepet/raf.	9862400	69615000D	4002515460672
A 151	Standart DIN tel örgü sepetlerin ve de çeşitli aksesuarların yerleştirilmesi için alt sepet/rafa.	9862410	69615100D	4002515460689

Üst/alt sepetler ve mobil raf üniteleri

PG 8504, PG 8583, PG 8593, PG 8583 CD

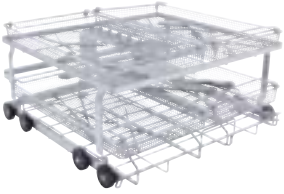

A 202

4 adet DIN tel örgü sepeti en iyi şekilde yerleştirmek için mobil raf ünitesi.

- 2 rafta 4 adet DIN sepeti için uygundur.
- Tutucu çerçeve: yüksek malz. yerl. için çıkartılabilir
- Luer kilidi bağlantısı ile 6 ek bağlantı imkanı.
- Entegre püskürtme kolu ile
- Farklı seviyelerin doldurma ölçüleri farklıdır.
- Üst raf doldurma ölçüleri:
Y 95, G 519, D 485 mm veya Y 135, G 494, D 500 mm (raf dahil/hariç)
- Üst raf doldurma ölçüleri:
Y 135, G 516, D 462 mm
- Y 223, G 529, D 542 mm

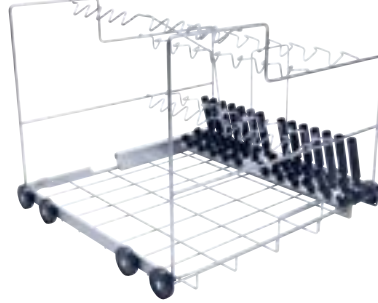

A 200

38 pipeti en iyi şekilde yerleştirmek için mobil raf ünitesi.

- 10 adet 100 ml pipeti sıra 1'de, 20 mm mesafe ile yerleştirmek için
- 14 adet 25 ml pipeti sıra 2'de, 26 mm mesafe ile yerleştirmek için
- 14 adet 10 ml pipeti sıra 3'te, 26 mm mesafe ile yerleştirmek için
- PG 8504 modelinde kullanılamaz
- Y 397, G 529, D 546 mm

Ürün	Tanım	Malzeme numarası	Ürün numarası	EAN numarası
A 202	4 adet DIN sepetin en iyi şekilde yerleştirmek için mobil raf ünitesi.	9862440	69620200D	4002515460719
A 200	38 pipeti en iyi şekilde yerleştirmek için mobil raf ünitesi.	9862420	69620000D	4002515460696

Ana sepetler

PLW 7111

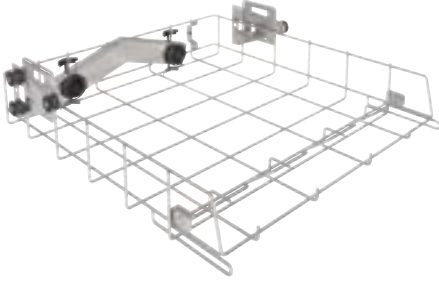

APLW 106

Enjektör modüllerinin veya aksesuarların en iyi şekilde yerleştirilmesi için sepet/raf.

- 1. ila 4. raf seviyelerinde kullanılabilir
- İki modül bağlantılı sepet
- En fazla 2 enjektör modülü veya aksesuar yerleştirmek için
- Bağlantı kullanılmadığında otomatik olarak kapatılır
- Doldurma ölçüleri: Genişlik 507 mm, Tutucular takılı olarak derinlik 439 mm, Tutucular takılı değilken derinlik 525 mm; yükseklik, kullanılan konuma ve diğer sepetlere bağlıdır
- Y 151,3, G 559,3, D 621,2 mm

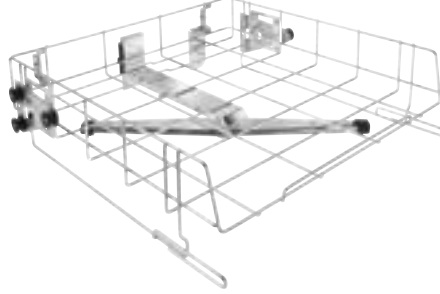

APLW 107

Aksesuarları en iyi şekilde yerleştirmek için yüksekliği ayarlanabilir sepet/raf.

- 2. ila 4. raf seviyelerinde kullanılabilir
- Ön tarafı açık
- Aksesuarları en iyi şekilde yerleştirmek için
- Entegre püskürtme kolu ile
- Doldurma ölçüleri: Genişlik 507 mm, Derinlik 545 mm, yüksekliği +/-30 mm ayarlanabilir; yükseklik, kullanılan konuma ve diğer sepetlere bağlıdır
- Y 150,5, G 559,3, D 594,4 mm

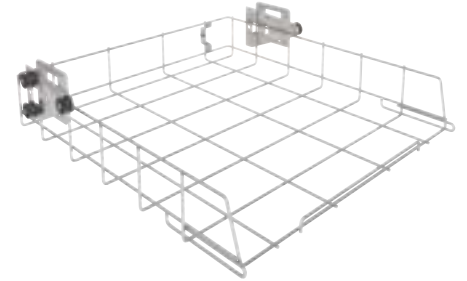

APLW 152

Çeşitli aksesuarların yerleştirilmesi için sepet/raf.

- 1. raf seviyesinde kullanılabilir
- Doldurma yüksekliği, kullanılan diğer sepetlere bağlıdır
- Doldurma ölçüleri: Genişlik 507 mm, Derinlik 545 mm
- Y 151, G 560, D 596 mm

Ürün	Tanım	Malzeme numarası	Ürün numarası	EAN numarası
APLW 106	Enjektör modüllerinin veya aksesuarların en iyi şekilde yerleştirilmesi için sepet/raf.	11854610	69610600D	4002516524717
APLW 107	Aksesuarları en iyi şekilde yerleştirmek için yüksekliği ayarlanabilir sepet/raf.	11854290	69610700D	4002516525998
APLW 152	Çeşitli aksesuarların yerleştirilmesi için sepet/raf.	11854310	69615200D	4002516526001

Mobil raf ünitesi

PLW 8615, PLW 8616, PLW 8617

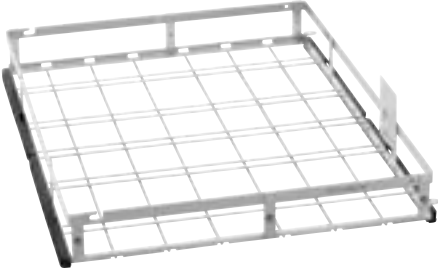

A 500

Laboratuvar cam malzemelerinin ve laboratuvar aletlerinin temizliği için 1 seviyeli mobil raf ünitesi.

- Aksesuar ve tel örgü sepetlerinin yerleştirilmesi için
- A 603 ile 2 raf seviyeli hale getirilebilir
- Raf 1 doldurma ölçüleri, A 603 olmadan:
Y 670, G 600, D 775 mm
- A 603 ile doldurma ölçüleri:
Raf 1: Y 305, G 600, D 775 mm
Raf 2: Y 302, G 595, D 770 mm
- Y 153, G 650, D 790 mm

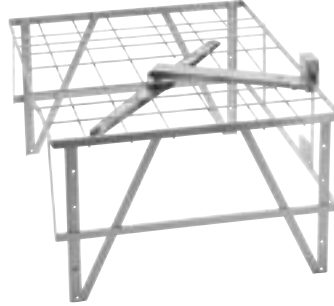

A 603

A 500 mobil raf ünitesinin 2 rafli hale getirilebilmesi için eklenti.

- Püskürtme kolu
- Y 372, G 611, D 784 mm

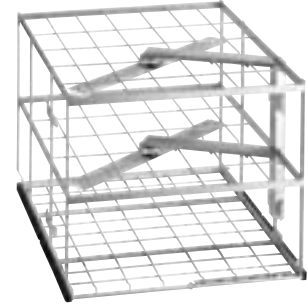

A 505

Laboratuvar cam malzemelerinin ve laboratuvar aletlerinin temizliği için 3 seviyeli mobil raf ünitesi.

- Aksesuar ve tel örgü sepetlerinin yerleştirilmesi için
- Doldurma ölçüleri:
Raf 1: Y 202, G 585, D 780 mm
Raf 2: Y 202, G 590, D 780 mm
Raf 3: Y 132, G 590, D 780 mm
- Y 524, G 640, D 790 mm

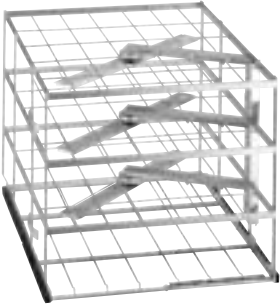

A 506

Laboratuvar cam malzemelerinin ve laboratuvar aletlerinin temizliği için 4 seviyeli mobil raf ünitesi.

- Aksesuar ve tel örgü sepetlerinin yerleştirilmesi için
- Doldurma ölçüleri:
Raf 1: Y 112,5, G 585, D 780 mm
Raf 2 ve 3: Y 112,5, G 595, D 780 mm
Raf 4: Y 114, G 595, D 780 mm
- Y 555, G 650, D 790 mm

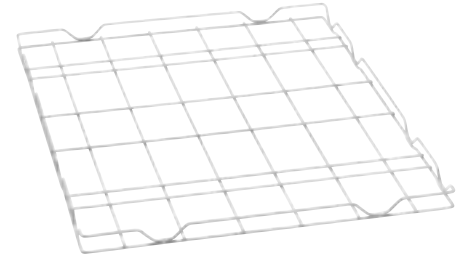
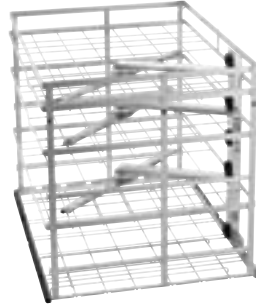

A 601

A 501 mobil raf ünitesine ilave bir raf seviyesi eklenebilmesi için aksesuar.

- Püskürtme kolsuz
- Y 33, G 589, D 773 mm

Ürün	Tanım	Malzeme numarası	Ürün numarası	EAN numarası
A 500	Laboratuvar cam malzemelerinin ve laboratuvar aletlerinin temizliği için 1 seviyeli mobil raf ünitesi.	10973880	69650001D	4002516050421
A 603	A 500 mobil raf ünitesinin 2 rafli hale getirilebilmesi için eklenti.	10973980	69660301D	4002516050520
A 505	Laboratuvar cam malzemelerinin ve laboratuvar aletlerinin temizliği için 3 seviyeli mobil raf ünitesi.	10998970	69650500D	4002516062998
A 506	Laboratuvar cam malzemelerinin ve laboratuvar aletlerinin temizliği için 4 seviyeli raf ünitesi.	10999130	69650600D	4002516063223
A 501	Laboratuvar cam malzemelerinin ve laboratuvar aletlerinin temizliği için 4 seviyeli raf ünitesi.	10973890	69650101D	4002516050438
A 601	A 501 mobil raf ünitesine ilave bir raf seviyesi eklenebilmesi için aksesuar.	10973970	69660101D	4002516050513

Mobil raf ünitesi

PLW 8615, PLW 8616, PLW 8617



A 503

Laboratuvar cam malzemelerinin ve laboratuvar aletlerinin için rafsız mobil ünite.

- Aksesuar ve tel örgü sepetlerinin yerleştirilmesi için
- Yüksekliğe bağlı olarak, 2 rafta 6 adede kadar enjektör modülü kullanılabilir
- Üst çubuk ve üst destek çıkarılabilir
- Doldurma ölçüleri Y 670, G 565, D 770 mm
- Y 433, G 650, D 790 mm

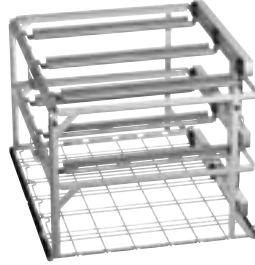

APLW 511

Laboratuvar cam malzemelerinin ve laboratuvar aletlerinin için rafsız mobil ünite.

- Yüksekliğe bağlı olarak, 3 rafta 9 adede kadar enjektör modülü kullanılabilir
- Çıtalar ve dayanaklar kısmen çıkartılabilir
- Doldurma yükseklikleri:
Raf 1: 205 mm
Raf 2: 205 mm
Raf 3: 215 mm
- Enjektör modülleri ve destekler olmadan doldurma ölçüleri: Y 670, G 565, D 770 mm
- Y 533,5, G 636, D 790 mm

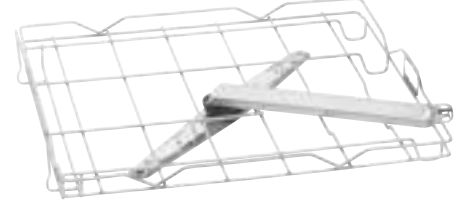

A 606

A 503 mobil raf ünitesinin üst rafında cam laboratuvar malzeme aksesuarlarını kullanmak için modül

- Püskürtme kolu
- Y 97, G 603, D 505 mm



E 957











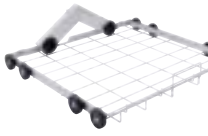
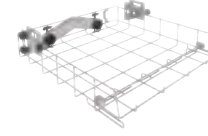
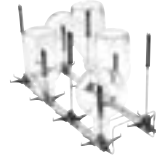
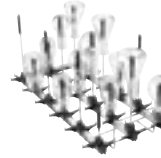

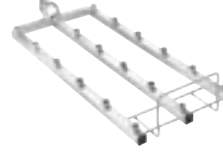
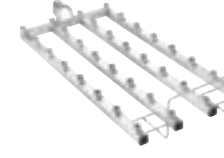

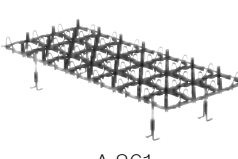
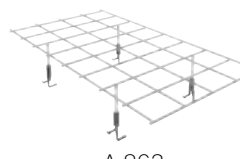

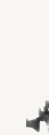

En fazla 12 büyük hacimli laboratuvar cam malzemesini en iyi şekilde yerleştirmek için mobil raf ünite.

- 12 uç ile donatılmıştır, Ø 10 mm
- Yüksekliği ayarlanabilir tutucu çerçeve
- Otomatik mobil ünite tanıma için manyetik şerit
- Yıldız destekten itibaren maks. doldurma yüksekliği: 615 mm
- PLW 86 ile kullanım için dönüştürme kiti A 857 gereklidir (ürünle birlikte verilmez)
- Y 353, G 640, D 790 mm

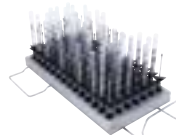
Ürün	Tanım	Malzeme numarası	Ürün numarası	EAN numarası
A 503	Laboratuvar cam malzemelerinin ve laboratuvar aletlerinin için rafsız mobil ünite.	10973900	69650301D	4002516050445
APLW 511	Laboratuvar cam malzemelerinin ve laboratuvar aletlerinin için rafsız mobil ünite.	11852850	69650300D	4002516525974
A 606	A 503 mobil raf ünitesinin üst rafında cam laboratuvar malzeme aksesuarlarını kullanmak için modül	10973990	69660601D	4002516050537
E 957	En fazla 12 büyük hacimli laboratuvar cam malzemesini en iyi şekilde yerleştirmek için mobil raf ünite.	5746300	69595701D	4002513298789

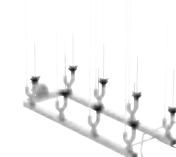
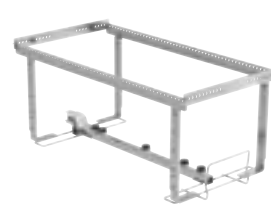
EasyLoad

Genel bakış

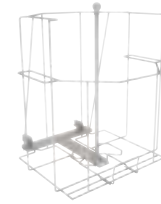
PG 85xx			PLW 7111					
Sepetler/traflar	 A 100	 A 150	 APLW 106					
PG 85xx + PLW 7111								
Enjektör modülleri takılmış	 A 300/3	 A 301/5	 A 302/3					
Boş enjektör modülleri	 A 300/2	 A 301/4	 A 302/2					
Tutucu kafesler	 A 860	 A 861	 A 862					
PG 85xx + PLW 7111 + PLW 86xx								
Enjektör uçları	 A 840	 A 841	 A 842	 A 843	 A 844	 A 845	 APLW 870, A 300 ve A 620 için	
PG 85xx + PLW 7111			PLW 7111					
Diğer enjektör modülleri	 A 303	 A 304	 A 306/1	 A 312				
Büyük laboratuvar cam malzemeleri için enjektör modülü	 A 313	A 313 için enjektör uçları			 A 846	 A 847	 A 848	 APLW 215

PLW 86xx

Sepetler



APLW 511



A 503

PLW 86xx

Boş enjektör modülleri



A 620

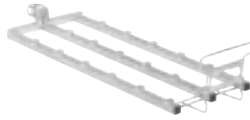

A 621



A 622

Tutucu kafesler



A 850

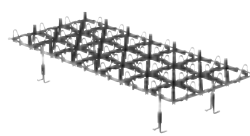

A 851

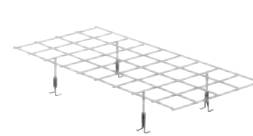

A 852

PG 85xx + PLW 7111 + PLW 86xx

Enjektör uçları



A 840



A 841



A 842



A 843



A 844



A 845



APLW 870, A 300 ve A 620 için

PLW 86xx

Diğer enjektör modülleri

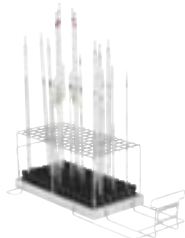

A 613

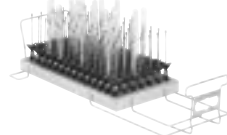

A 605



A 623

Büyük laboratuvar cam malzemeleri için enjektör modülü



A 612

A 612 için enjektör uçları



A 846



A 847



A 848

Ürün programının tamamıyla uyumluluk

EasyLoad sisteminin özellikle de uçları tüm Miele laboratuvar malzemeleri yıkama cihazlarında sorunsuzca kullanılabilir.

EasyLoad sistemi bileşenleri



Laboratuvar tipi yıkama makineleri

Enjektör modülleri

Enjektör uçları

Tutucu kafesler

Güncel cihaz serileri



PG 8504
PG 8583
PG 8593
PG 8583 CD

◆
◆
◆
◆

◆
◆
◆
◆

◆
◆
◆
◆

Slimline



PLW 7111

◆

◆

◆

Büyük cihaz serisi



PLW 8615
PLW 8616
PLW 8617

◆
◆
◆

◆
◆
◆

◆
◆
◆

Üretimi durdurulan makine modelleri

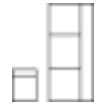

G 7825
G 7883
G 7893
G 7883 CD
PG 8527
PG 8535
PG 8536
PLW 6011
PLW 6111

—
—
—
—
—
—
—
—
—

◆
◆
◆
◆
◆
◆
◆
—
—

—
—
—
—
—
—
—
—
—

Not: Standart ve büyük makineler için modüller ve tutucu kafesler makineye özeldir ve başka modellerde kullanılamaz

A 100, A 150 ve APLW 106 için enjektör modülleri **EASYLAB**

PG 8504, PG 8583, PG 8593, PG 8583 CD, PLW 7111



A 300/3

Laboratuvar cam malzemelerinin en iyi şekilde yerleştirilmesi için enjektör modülü – 8 adet uç ile donatılabilir.

- Erlenmayerler, yuvarlak tabanlı şişe (250–1.000 ml) gibi çeşitli cam malzemeler için uygun.
- 4 adet A 840 memesi ve 4 adet A 841 ucu ile donatılmış
- Uçlar arası uzaklık: Genişlikte 118 mm, derinlikte 118 mm
- Y 228, G 208, D 479 mm

Aksesuar seti:

- A 840, enjektör ucu Ø 6 mm, uzunluk 130 mm [Adet]: 4
- A 841, enjektör ucu Ø 6 mm, uzunluk 210 mm [Adet]: 4



A 300/2

Laboratuvar cam malzemelerinin en iyi şekilde yerleştirilmesi için enjektör modülü – 8 adet uç ile donatılabilir.

- Erlenmayerler, yuvarlak tabanlı şişe gibi çeşitli cam malzemeler için uygun
- Enjektör uçsuz modül – özel ihtiyaca göre doldurma
- Maksimum 8 enjektör ucu için
- Özellikle de 6 mm çap için uygun, örneğin A 840 veya A 841, uygulamaya bağlı olarak başka çaplar da mümkün
- Uçlar arası uzaklık: Genişlikte 118 mm, derinlikte 118 mm
- Y 72, G 133, D 479 mm



A 301/5

Laboratuvar cam malzemelerinin en iyi şekilde yerleştirilmesi için enjektör modülü – 18 adet uç ile donatılabilir.

- Erlenmayerler, yuvarlak tabanlı şişe (50–250 ml) gibi çeşitli cam malzemeler için uygun.
- 9 adet A 842 ucu ve 9 adet A 843 ucu ile donatılmış
- Uçlar arası uzaklık: Genişlikte 78 mm, derinlikte 78 mm
- Y 203, G 232, D 479 mm

Aksesuar seti:

- A 842, enjektör ucu Ø 4 mm, uzunluk 90 mm [Adet]: 9
- A 843, enjektör ucu Ø 4 mm, uzunluk 185 mm [Adet]: 9

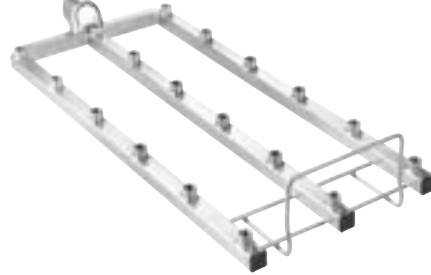

A 301/4

Laboratuvar cam malzemelerinin en iyi şekilde yerleştirilmesi için enjektör modülü – 18 adet uç ile donatılabilir.

- Erlenmayerler, yuvarlak tabanlı şişe gibi çeşitli cam malzemeler için uygun
- Enjektör uçsuz modül – özel ihtiyaca göre doldurma
- Maksimum 18 enjektör ucu için
- Özellikle de 4 mm çap için uygun, örneğin A 842 veya A 843, uygulamaya bağlı olarak başka çaplar da mümkün
- Uçlar arası uzaklık: Genişlikte 78 mm, derinlikte 78 mm
- Y 72, G 173, D 479 mm



A 302/3

Laboratuvar cam malzemelerinin en iyi şekilde yerleştirilmesi için enjektör modülü – 32 adet uç ile donatılabilir.

- Erlenmayerler, yuvarlak tabanlı şişe (25–100 ml) gibi çeşitli cam malzemeler için uygun.
- 16 adet A 844 ve 16 adet A 845 ucu ile donatılmış
- Uçlar arası uzaklık: Genişlikte 60 mm, derinlikte 57 mm
- Y 143, G 238, D 479 mm

Aksesuar seti:

- A 844, enjektör ucu Ø 2,5 mm, uzunluk 80 mm [Adet]: 16
- A 845, enjektör ucu Ø 2,5 mm, uzunluk 125 mm [Adet]: 16

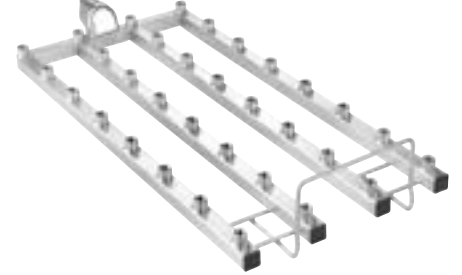

A 302/2

Laboratuvar cam malzemelerinin en iyi şekilde yerleştirilmesi için enjektör modülü – 32 adet uç ile donatılabilir.

- Erlenmayerler, yuvarlak tabanlı şişe gibi çeşitli cam malzemeler için uygun
- Enjektör uçsuz modül – özel ihtiyaca göre doldurma
- Maksimum 32 enjektör ucu için
- Özellikle de 2,5 mm çap için uygun, örneğin A 844 veya A 845, uygulamaya bağlı olarak başka çaplar da mümkün
- Uçlar arası uzaklık: Genişlikte 60 mm, derinlikte 57 mm
- Y 72, G 195, D 479 mm

Ürün	Tanım	Malzeme numarası	Ürün numarası	EAN numarası
A 300/3	Laboratuvar cam malzemelerinin en iyi şekilde yerleştirilmesi için enjektör modülü – 8 adet uç ile donatılabilir.	11116900	69630003D	4002516188964
A 301/5	Laboratuvar cam malzemelerinin en iyi şekilde yerleştirilmesi için enjektör modülü – 18 adet uç ile donatılabilir.	11116950	69630105D	4002516188971
A 302/3	Laboratuvar cam malzemelerinin en iyi şekilde yerleştirilmesi için enjektör modülü – 32 adet uç ile donatılabilir.	11116960	69630203D	4002516188988
A 300/2	Laboratuvar cam malzemelerinin en iyi şekilde yerleştirilmesi için enjektör modülü – 8 adet uç ile donatılabilir.	11056770	69630002D	4002516087632
A 301/4	Laboratuvar cam malzemelerinin en iyi şekilde yerleştirilmesi için enjektör modülü – 18 adet uç ile donatılabilir.	11056780	69630104D	4002516087649
A 302/2	Laboratuvar cam malzemelerinin en iyi şekilde yerleştirilmesi için enjektör modülü – 32 adet uç ile donatılabilir.	11056790	69630202D	4002516087656

A 300/x, A 301/x ve A 302/x enjektör modülleri için tutucu kafes

PG 8504, PG 8583, PG 8593, PG 8583 CD, PLW 7111

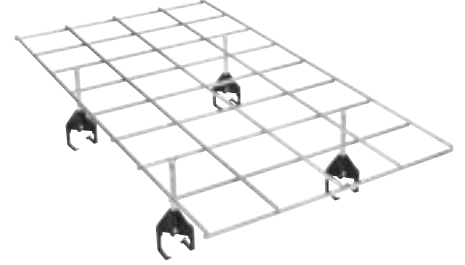

A 860

A 300/2 ve A 300/3 enjektör modülü için tutucu kafes

- Düzen: 2 x 4 alan
- A 300/2 ve A 300/3 enjektör modülü üzerine takılabilir
- Cam laboratuvar malzemelerinin en iyi şekilde yerleştirilebilmesi için

A 861

A 301/4 ve A 301/5 enjektör modülü için tutucu kafes

- Düzen: 3 x 6 alan
- A 301/4 ve A 301/5 enjektör modülü üzerine takılabilir
- Cam laboratuvar malzemelerinin en iyi şekilde yerleştirilebilmesi için

A 862

A 302/2 ve A 302/3 enjektör modülü için tutucu kafes

- Düzen: 4 x 8 alan
- A 302/2 ve A 302/3 enjektör modülü üzerine takılabilir
- Cam laboratuvar malzemelerinin en iyi şekilde yerleştirilebilmesi için
- Plastik kaplı

Ürün	Tanım	Malzeme numarası	Ürün numarası	EAN numarası
A 860	A 300/2 ve A 300/3 enjektör modülü için tutucu kafes	11056800	69686000D	4002516087663
A 861	A 301/4 ve A 301/5 enjektör modülü için tutucu kafes	11056810	69686100D	4002516087670
A 862	A 302/2 ve A 302/3 enjektör modülü için tutucu kafes	11056820	69686200D	4002516087687

A 503 ve APLW 511 için enjektör modülleri ve tutucu kafesler

PLW 8615, PLW 8616, PLW 8617

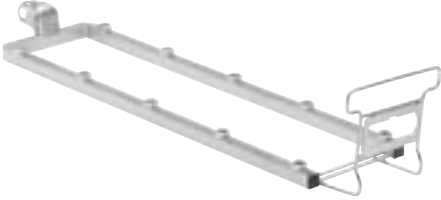

A 620

Cam laboratuvar malzemelerini en iyi şekilde temizlemek için, 10 enjektör yerine sahip enjektör modülü.

- İhtiyaca göre maks. 10 enjektör memesiyle donatılabilir
- Özellikle de 6 mm çap için uygun, örneğin A 840 veya A 841, uygulamaya bağlı olarak başka çaplar da mümkün
- A 503 mobil raf ünitesinde kullanılabilir
- Y 113, G 133, D 608 mm

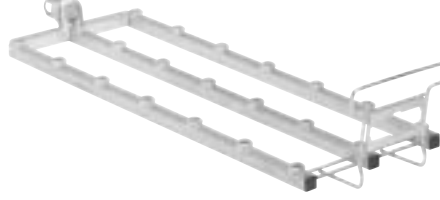

A 621

Cam laboratuvar malzemelerini en iyi şekilde temizlemek için, 20 enjektör yerine sahip enjektör modülü.

- İhtiyaca göre maks. 20 enjektör ucuyla donatılabilir
- Özellikle de 4 mm çap için uygun, örneğin A 842 veya A 843, uygulamaya bağlı olarak başka çaplar da mümkün
- A 503 mobil raf ünitesinde kullanılabilir
- Y 113, G 173, D 608 mm

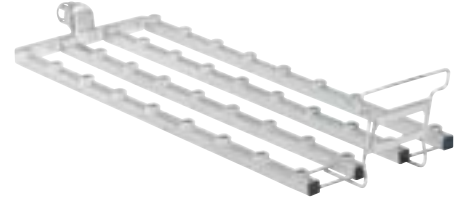

A 622

Cam laboratuvar malzemelerini en iyi şekilde temizlemek için, 36 enjektör yerine sahip enjektör modülü.

- İhtiyaca göre maks. 36 enjektör ucuyla donatılabilir
- Özellikle de 2,5 mm çap için uygun, örneğin A 844 veya A 845, uygulamaya bağlı olarak başka çaplar da mümkün
- A 503 mobil raf ünitesinde kullanılabilir
- Y 113, G 204, D 608 mm

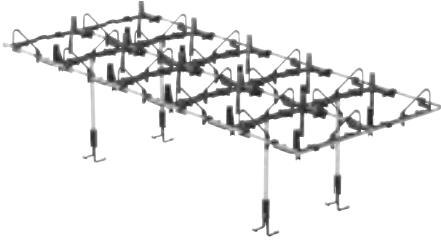

A 850

A 620 enjektör modülü için tutucu kafes.

- Düzen: 2 x 5 alan
- A 620 enjektör modülü üzerine takılabilir
- Cam laboratuvar malzemelerinin en iyi şekilde yerleştirilebilmesi için
- Y 161, G 245, D 579 mm

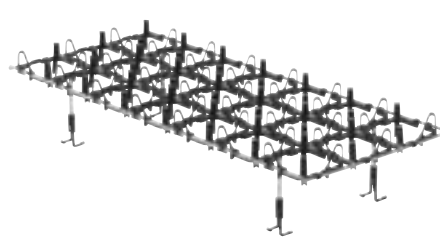

A 851

A 621 enjektör modülü için tutucu kafes.

- Düzen: 3 x 7 alan
- A 621 enjektör modülü üzerine takılabilir
- Cam laboratuvar malzemelerinin en iyi şekilde yerleştirilebilmesi için
- Y 120, G 244, D 580 mm

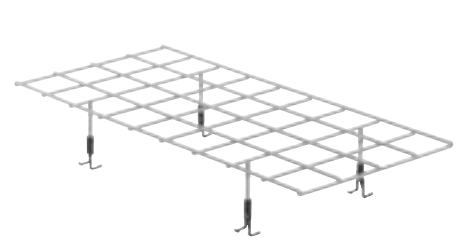

A 852

A 622 enjektör modülü için tutucu kafes.

- Düzen: 4 x 9 alan
- A 622 enjektör modülü üzerine takılabilir
- Cam laboratuvar malzemelerinin en iyi şekilde yerleştirilebilmesi için
- Y 90, G 256, D 562 mm

Ürün	Tanım	Malzeme numarası	Ürün numarası	EAN numarası
A 620	Cam laboratuvar malzemelerini en iyi şekilde temizlemek için, 10 enjektör yerine sahip enjektör modülü.	10999100	69662000D	4002516063391
A 621	Cam laboratuvar malzemelerini en iyi şekilde temizlemek için, 20 enjektör yerine sahip enjektör modülü.	10999110	69662100D	4002516063407
A 622	Cam laboratuvar malzemelerini en iyi şekilde temizlemek için, 36 enjektör yerine sahip enjektör modülü.	10999120	69662200D	4002516063414
A 850	A 620 enjektör modülü için tutucu kafes.	11236630	69685000D	4002516200703
A 851	A 621 enjektör modülü için tutucu kafes.	11236640	69685100D	4002516201915
A 852	A 622 enjektör modülü için tutucu kafes.	11236650	69685200D	4002516201922

PG 8504, PG 8583, PG 8593, PG 8583 CD, PLW 7111, PLW 8615, PLW 8616, PLW 8617



A 840

Plastik destekli enjektör ucu, çapı 6, uzunluk 130 mm

- Mobil enjektör üniteleri ve sepetleri için uygun, vidalanabilir
- Ağız genişliği 12–85 mm olan malzemeler için ideal
- Üst kapağın çapı: 11 mm
- Y 130, G 92, D 86 mm



A 841

Plastik destekli enjektör ucu, çapı 6, uzunluk 210 mm

- Mobil enjektör üniteleri ve sepetleri için uygun, vidalanabilir
- Ağız genişliği 12–85 mm olan malzemeler için ideal
- Üst kapağın çapı: 11 mm
- Y 210, G 92, D 86 mm



A 842

Plastik destekli enjektör ucu, çapı 4, uzunluk 90 mm

- Mobil enjektör üniteleri ve sepetleri için uygun, vidalanabilir
- Ağız genişliği 70–70 mm olan malzemeler için ideal
- Üst kapağın çapı: 9 mm
- Y 90, G 76, D 71 mm



A 843

Plastik destekli enjektör ucu, çapı 4, uzunluk 185 mm

- Mobil enjektör üniteleri ve sepetleri için uygun, vidalanabilir
- Ağız genişliği 10–70 mm olan malzemeler için ideal
- Üst kapağın çapı: 9 mm
- EasyLoad sistemi bileşeni
- Y 185, G 76, D 71 mm



A 844

Plastik destekli enjektör ucu, çapı 2,5, uzunluk 80 mm

- Mobil enjektör üniteleri ve sepetleri için uygun, vidalanabilir
- Ağız genişliği 6–55 mm olan malzemeler için ideal
- Üst kapağın çapı: 5 mm
- EasyLoad sistemi bileşeni
- Y 80, G 60, D 55 mm



A 845

Plastik destekli enjektör ucu, çapı 2,5, uzunluk 125 mm

- Mobil enjektör üniteleri ve sepetleri için uygun, vidalanabilir
- Ağız genişliği 6–55 mm olan malzemeler için ideal
- Üst kapağın çapı: 5 mm
- EasyLoad sistemi bileşeni
- Y 125, G 60, D 55 mm

Ürün	Tanım	Malzeme numarası	Ürün numarası	EAN numarası
A 840	Plastik destekli enjektör ucu, çapı 6, uzunluk 130 mm, 1 adet.	11056100	69684000D	4002516188742
A 841	Plastik destekli enjektör ucu, çapı 6, uzunluk 210 mm, 1 adet.	11056190	69684100D	4002516188759
A 842	Plastik destekli enjektör ucu, çapı 4, uzunluk 90 mm, 1 adet.	11056330	69684200D	4002516188766
A 843	Plastik destekli enjektör ucu, çapı 4, uzunluk 185 mm, 1 adet.	11056440	69684300D	4002516188773
A 844	Plastik destekli enjektör ucu, çapı 2,5, uzunluk 80 mm, 1 adet.	11056600	69684400D	4002516188780
A 845	Plastik destekli enjektör ucu, çapı 2,5, uzunluk 125 mm, 1 adet.	11056670	69684500D	4002516188797

PG 8504, PG 8583, PG 8593, PG 8583 CD, PLW 7111, PLW 8615, PLW 8616, PLW 8617

Ürün	Tanım	Malzeme numarası	Ürün numarası	EAN numarası
A 840/1	Plastik destekli enjektör ucu, çapı 6, uzunluk 130 mm, 5 adet.	11112600	69684001D	4002516188803
A 841/1	Plastik destekli enjektör ucu, çapı 6, uzunluk 210 mm, 5 adet	11113130	69684101D	4002516188810
A 842/1	Plastik destekli enjektör ucu, çapı 4, uzunluk 90 mm, 5 adet	11113590	69684201D	4002516188865
A 843/1	Plastik destekli enjektör ucu, çapı 4, uzunluk 185 mm, 5 adet	11113720	69684301D	4002516188889
A 844/1	Plastik destekli enjektör ucu, çapı 2,5, uzunluk 80 mm, 5 adet.	11115470	69684401D	4002516188919
A 845/1	Plastik destekli enjektör ucu, çapı 2,5, uzunluk 125 mm, 5 adet.	11116120	69684501D	4002516188940
A 840/2	Plastik destekli enjektör ucu, çapı 6, uzunluk 130 mm, 10 adet.	11113160	69684002D	4002516188841
A 841/2	Plastik destekli enjektör ucu, çapı 6, uzunluk 210 mm, 10 adet	11113140	69684102D	4002516188827
A 842/2	Plastik destekli enjektör ucu, çapı 4, uzunluk 90 mm, 10 adet	11113630	69684202D	4002516188872
A 843/2	Plastik destekli enjektör ucu, çapı 4, uzunluk 185 mm, 10 adet	11113730	69684302D	4002516188896
A 844/2	Plastik destekli enjektör ucu, çapı 2,5, uzunluk 80 mm, 10 adet.	11115500	69684402D	4002516188926
A 845/2	Plastik destekli enjektör ucu, çapı 2,5, uzunluk 125 mm, 10 adet.	11116130	69684502D	4002516119685
A 840/3	Plastik destekli enjektör ucu, çapı 6, uzunluk 130 mm, 20 adet.	11113170	69684003D	4002516188858
A 841/3	Plastik destekli enjektör ucu, çapı 6, uzunluk 210 mm, 20 adet	11113150	69684103D	4002516188834
A 842/3	Plastik destekli enjektör ucu, çapı 4, uzunluk 90 mm, 20 adet	11113670	69684203D	4002516195597
A 843/3	Plastik destekli enjektör ucu, çapı 4, uzunluk 185 mm, 20 adet	11113760	69684303D	4002516188902
A 844/3	Plastik destekli enjektör ucu, çapı 2,5, uzunluk 80 mm, 20 adet.	11115520	69684403D	4002516188933
A 845/3	Plastik destekli enjektör ucu, çapı 2,5, uzunluk 125 mm, 20 adet.	11116140	69684503D	4002516188957

Inhoff tüpleri ve diğer enjektör modülleri için enjektör uçları

PG 8504, PG 8583, PG 8593, PG 8583 CD, PLW 7111



A 303

En fazla 98 adet pipetin en iyi şekilde yerleştirilmesi için enjektör modülü.

- Örneğin 98 adet dereceli ve hacimsel pipet için uygun
- Tutucu çerçeve yüksekliği: 150 mm
- Üst sepetsiz doldurma yüksekliği: 450 mm (A 150 alt sepet dahil)
- PG 8504 modelinde kullanılabilir
- A 150 ve APLW 106 sepetlerinde 1 adet kullanılabilir
- Y 185, G 222, D 471 mm

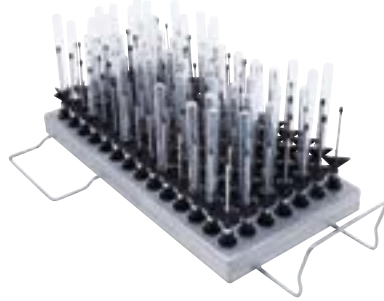

A 304

En fazla 98 adet tüpün en iyi şekilde yerleştirilmesi için enjektör modülü.

- Örneğin 98 adet santrifüj tüpü, vial, deney tüpü için uygun
- Doldurma yükseklikleri konumlandırmaya göre farklıdır
- A 100, A 150 ve APLW 106 sepetlerinde 1 adet kullanılabilir
- Y 130, G 222, D 471 mm



A 306/1

Büyük hacimli cam laboratuvar malzemelerinin en iyi şekilde yerleştirilmesi için enjektör modülü.

- 4 adet 1–2 litrelik yüksek mezür için uygun
- 2 adet 1–2 litrelik alçak ve iki yüksek mezür için uygun
- Yerleştirme ve temas yüzeyleri plastik kaplı
- Mezürler cihaz içindeki modülden çıkarılabilir
- Maksimum doldurma yüksekliği 500 mm
- A 150 ve APLW 106 sepetlerinde 2 farklı modül kullanılabilir
- Y 433, G 249, D 475 mm

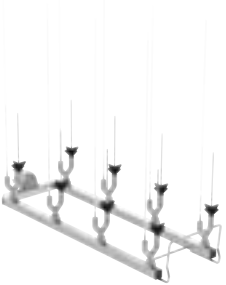

A 312

Viskozimetrelerin temizlenmesi için enjektör modülü.

- En fazla 8 adet viskozimetre için uygun
- 8 adet özel uç A 867 ile donatılmış
- Uçlar arası uzaklık: Genişlikte 118 mm, derinlikte 118 mm
- Y 395, G 164, D 475 mm



APLW 870

Inhoff tüplerinin (sedimentasyon hunilerinin) temizlenmesi için destekli enjektör ucu seti.

- Tutuculu 4 adet özel uçtan oluşan set
- Maks. çap 120 mm, maks. yükseklik 470 mm
- Ayrı edinilebilen A 300/2 enjektör modülü ile kullanım için
- Ayrı edinilebilen A 300/3 enjektör modülü ile kullanım için
- Ayrı edinilebilen A 620 enjektör modülü ile kullanım için
- EasyLoad sistemi bileşeni
- Y 290, G 125, D 125 mm

Ürün	Tanım	Malzeme numarası	Ürün numarası	EAN numarası
A 303	En fazla 98 adet pipetin en iyi şekilde yerleştirilmesi için enjektör modülü.	9862560	69630300D	4002515460825
A 304	En fazla 98 adet tüpün en iyi şekilde yerleştirilmesi için enjektör modülü.	9862570	69630400D	4002515460832
A 306/1	Büyük hacimli cam laboratuvar malzemelerinin en iyi şekilde yerleştirilmesi için enjektör modülü.	11035210	69630601D	4002516076254
A 312	Viskozimetrelerin temizlenmesi için enjektör modülü.	11054470	69631200D	4002516087397
APLW 870	Inhoff tüplerinin (sedimentasyon hunilerinin) temizlenmesi için destekli enjektör ucu seti.	12151110	69687000D	4002516638124

Inhoff tüplerinin ve diğer enjektör modülleri için enjektör uçları

PLW 8615, PLW 8616, PLW 8617



A 613

Volumetrik ve ölçüm pipetlerini en iyi şekilde temizlemek için enjektör modülü.

- 98 adet enjektör ucuyla donatılmış
- 1–50 ml'lik hacme sahip ölçüm pipetleri için uygun
- 1 ile 100 ml'lik hacme sahip volumetrik pipetler için uygun
- A 503 ve APLW 511 mobil raf ünitesinde kullanılabilir
- Kapasite, pipetlerin azami çapına bağlıdır
- Y 195, G 255, D 614 mm

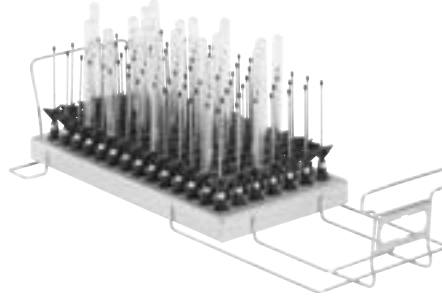

A 605

Deney tüplerini, küçük şişeleri, vialleri vs. en iyi şekilde temizlemek için enjektör modülü.

- 98 adet enjektör ucuyla donatılmış
- Maks. Y 160 mm, maks. Ø 20 mm
- A 503 ve APLW 511 mobil raf ünitesinde kullanılabilir
- Y 160, G 225, D 611 mm

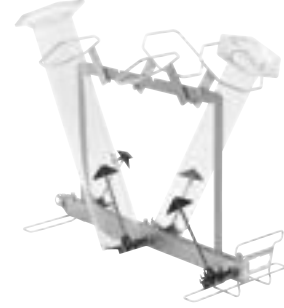

A 306/1

Enjektör modülü, büyük hacimli cam laboratuvar malzemeleri için uygun

- 4 x 1 - 2 l ölçüm silindirleri için uygun
- 2 x 1 - 2 l ölçüm silindirleri için uygun
- Plastik kaplı temas yüzeyleri
- Ölçüm silindirleri makinenin içinde modül olduğunda bile çıkarılabilir
- Maks. yük yüksekliği: 500 mm
- Sepetlere 2 adede kadar modül yerleştirilebilir
- A 150 ve APLW 106
- Y 433, G 249, D 475 mm

Ürün	Tanım	Malzeme numarası	Ürün numarası	EAN numarası
A 613	Volumetrik ve ölçüm pipetlerini en iyi şekilde temizlemek için enjektör modülü.	10999070	69661300D	4002516063360
A 605	Deney tüplerini, küçük şişeleri vs. en iyi şekilde temizlemek için enjektör modülü.	10999010	69660500D	4002516063339
A 623	Mezürlerin en iyi şekilde yerleştirilebilmesi için enjektör modülü.	11025560	69662300D	4002516071440

Büyük laboratuvar cam malzemeleri için enjektör modülleri

PLW 7111

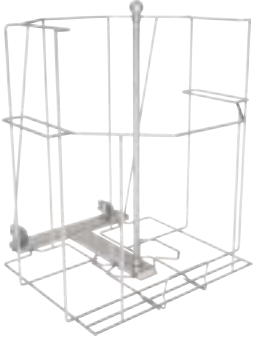

APLW 215

50 litre kapasiteye varan büyük hacimli laboratuvar cam malzemelerini ve şişeleri en iyi şekilde yerleştirmek için enjektör modülü.

- 1. raf seviyesinde kullanılabilir
- Özel bir yıkama ucu ile donatılmıştır
- Bir tutucu çerçeve ile donatılmıştır
- Maks. şişe Ø: 380 mm
- Şişe yüksekliği: 560–620 mm
- Şişe boynu Ø: En az iç 30 mm, en fazla dış 80 mm
- Y 532, G 505, D 526 mm

PG 8504, PG 8583, PG 8593, PG 8583 CD, PLW 7111

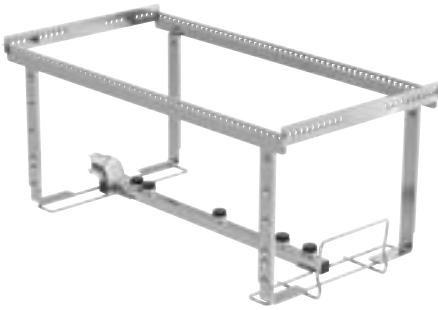

A 313

Büyük hacimli cam laboratuvar malzemelerinin temizlenmesi için enjektör modülü.

- En fazla 10 litre kapasiteli laboratuvar şişeleri
- En fazla 6 litre kapasiteli yuvarlak tabanlı şişeler
- En fazla 5 litre kapasiteli erlenmayerler
- En fazla 5 litre kapasiteli balonjojeler
- İhtiyaca göre enjektör uçları ve tutucular ile donatılabilir
- 5 adet enjektör pozisyonu ile donatılmış
- Çapa bağlı olarak 2 veya 3 malzeme için
- Y 221, G 234, D 495 mm

Ürün	Tanım	Malzeme numarası	Ürün numarası	EAN numarası
APLW 215	Büyük hacimli cam laboratuvar malzemelerinin ve 50 litrelik şişelerin temizlenmesi için enjektör modülü.	11853940	69621500D	4002516525981
A 313	Büyük hacimli cam laboratuvar malzemelerinin temizlenmesi için enjektör modülü.	11055970	69631300D	4002516087854

Büyük laboratuvar cam malzemeleri için enjektör modülleri

PLW 8615, PLW 8616, PLW 8617



A 612

Büyük hacimli cam laboratuvar malzemelerini en iyi şekilde temizlemek için enjektör modülü.

- Kullanıcının ihtiyacına göre A 846, A 847 ve A 848 enjektör uçları ile donatılabilir
- 2-10 l'lik laboratuvar şişeleri, 2-6 l'lik yuvarlak şişeler için uygun
- 2-5 l'lik erlenmayerler, 2-5 l'lik ölçüm şişeleri için uygun
- A 503 mobil raf ünitesinde kullanılabilir
- Çapa bağlı olarak 2, 3 veya 4 malzeme için
- Y 361, G 255, D 614 mm

A 313 ve A 612 enjektör modülleri için enjektör uçları

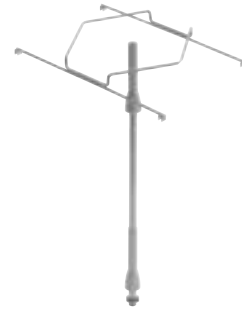
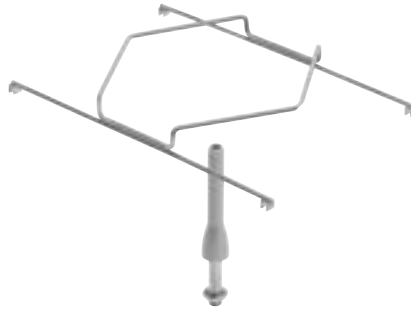
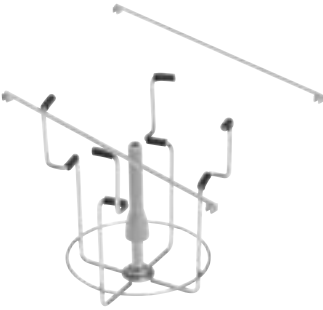

A 846

Laboratuvar şişelerinin ve yuvarlak tabanlı şişelerin temizlenmesi için destekli enjektör ucu.

- 10 litre kapasiteye kadar laboratuvar şişeleri ve 6 litre kapasiteye kadar yuvarlak tabanlı şişeler için
- Uç uzunluğu: 127 mm; Tutuculu meme uzunluğu: 158 mm
- Uç Ø: 10 mm
- A 313 ve A 612 enjektör modülü için uygundur
- Y 158, G 110, D 110 mm

A 847

Erlenmayerlerin temizlenmesi için destekli enjektör ucu.

- En fazla 5 litre kapasiteli erlenmayerler için
- Uç uzunluğu: 127 mm
- Uç Ø: 10 mm, Destek Ø: 142 mm
- A 313 ve A 612 enjektör modülü için uygundur

A 848

Balonjojelerin temizlenmesi için destekli enjektör ucu.

- Uç uzunluğu: 350 mm
- Uç Ø: 10 mm, Destek Ø: 142 mm
- A 313 ve A 612 enjektör modülü için uygundur

Ürün	Tanım	Malzeme numarası	Ürün numarası	EAN numarası
A 612	Büyük hacimli cam laboratuvar malzemelerini en iyi şekilde temizlemek için enjektör modülü.	10999050	69661200D	4002516063353
A 846	Laboratuvar şişelerinin ve yuvarlak tabanlı şişelerin temizlenmesi için destekli enjektör ucu.	11025590	69684600D	4002516071464
A 847	Erlenmayerlerin temizlenmesi için destekli enjektör ucu.	11025600	69684700D	4002516071471
A 848	Balonjojelerin temizlenmesi için destekli enjektör ucu.	11025610	69684800D	4002516071488

Deney tüpleri, huniler, cam beher kapları, geniş boyunlu cam malzemeler, mezürler için aksesuarlar

PG 8504, PG 8583, PG 8593, PG 8583 CD, PLW 7111



AK 12

Çeşitli araç-gereçlerin yerleştirilmesi için aksesuarlar.

- Örneğin anne sütü pompaları, beher kapları ve huniler için uygundur
- Y 122, G 225, D 434 mm

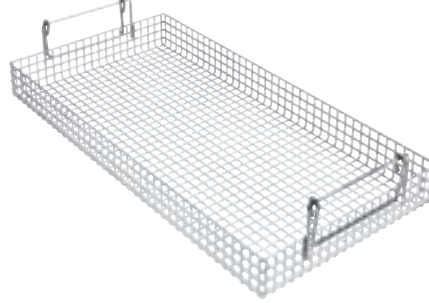

AK 12/1

Çeşitli araç-gereçlerin yerleştirilmesi için aksesuarlar.

- Örneğin beher kapları, huniler ve anne sütü pompaları için uygun
- Esnek kulplu
- Üst ve alt sepetlerin ve mobil raf ünitelerinin çoğuyla uyumludur
- Y 120, G 229, D 427 mm

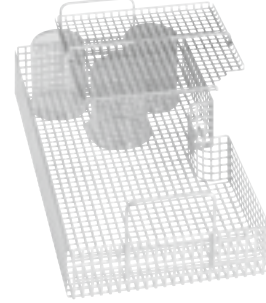

A 14

Hassas malzemelerin sabitlenmesi için kapak.

- Paslanmaz çelik kapak
- 7 x 7 mm delik, 3 mm kanal
- AK 12 sepeti için
- Y 20, G 210, D 210 mm

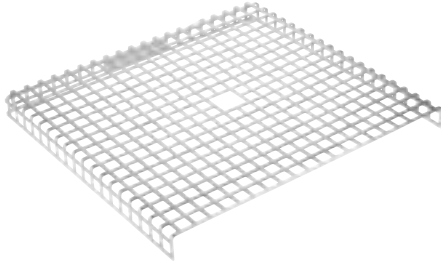

A 14/1

Hassas malzemelerin sabitlenmesi için kapak.

- Paslanmaz çelik kapak
- 8 x 8 mm delik, 3 mm kanal
- AK 12/1 aksesuarının yarısını kapatır
- Y 19, G 207, D 224 mm

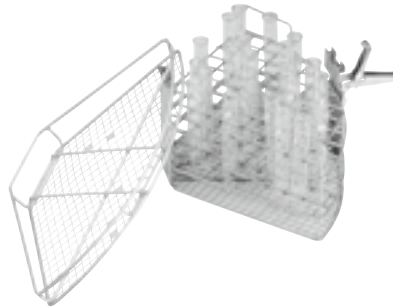

E 149

16 x 105 mm ölçülerinde 80 adet deney tüpünün en iyi şekilde yerleştirilmesi için aksesuarlar.

- 16 x 105 mm'ye kadar 80 deney tüpü için uygun
- Ek olarak bir A 13 kapak ile donatılmıştır
- 80 adet bölme 18 x 18 mm
- Taban tel örgü göz genişliği 8 x 8 mm
- Y 152, G 200, D 320 mm

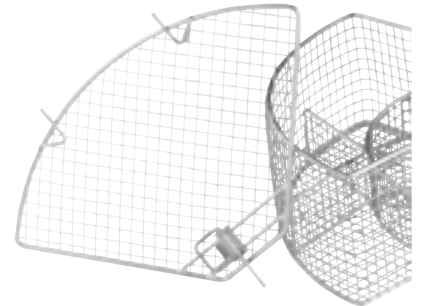

A 13

Hassas malzemelerin sabitlenmesi için kapak.

- Paslanmaz çelik kapak
- 1 mm tel örgü, 8 mm göz genişliği, 4 mm çerçeve
- Yedek olarak E 103, E 104, E 105 ve E 139 eklentileri için
- Y 20, G 200, D 320 mm

Ürün	Tanım	Malzeme numarası	Ürün numarası	EAN numarası
AK 12	Çeşitli araç-gereçlerin yerleştirilmesi için aksesuarlar.	3830510	69501201D	400251115620
AK 12/1	Çeşitli araç-gereçlerin yerleştirilmesi için aksesuarlar.	11131690	69501204D	4002516343714
A 14	Hassas malzemelerin sabitlenmesi için kapak.	3981970	69745002D	4002511860995
A 14/1	Hassas malzemelerin sabitlenmesi için kapak.	11131560	69746003D	4002516340126
E 149	16 x 105 mm ölçülerinde 80 adet deney tüpünün en iyi şekilde yerleştirilmesi için aksesuarlar.	3808800	69514901D	400251116016
A 13	Hassas malzemelerin sabitlenmesi için kapak.	3810200	69745001D	400251117204

Deney tüpleri, huniler, cam beher kapları, geniş boyunlu cam malzemeler, mezürler için aksesuarlar

PG 8504, PG 8583, PG 8593, PG 8583 CD, PLW 7111

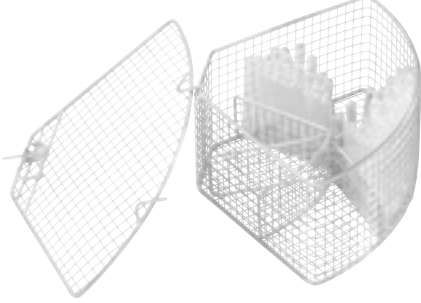

E 103/1

En fazla 12 x 75 mm ölçülerinde deney tüplerinin en iyi şekilde yerleştirilmesi için aksesuarlar.

- Yakl. 200 deney tüpü için uygun (maks. 12 x 75 mm)
- 6 alana ayrılmıştır
- Göz genişliği 8 x 8 mm
- A 13 kapak ile birlikte
- Y 122, G 200, D 320 mm

Aksesuar seti:

- Hassas malzemelerin sabitlenmesi için A 13 kapak [Adet]: 1

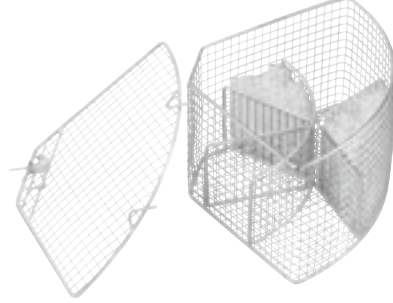

E 104/1

En fazla 12 x 105 mm ölçülerinde deney tüplerinin en iyi şekilde yerleştirilmesi için aksesuarlar.

- Yakl. 200 deney tüpü için uygun (maks. 12 x 105 mm)
- A 13 kapak ile birlikte
- Göz genişliği 8 x 8 mm
- Y 152, G 200, D 320 mm

Aksesuar seti:

- Hassas malzemelerin sabitlenmesi için A 13 kapak [Adet]: 1

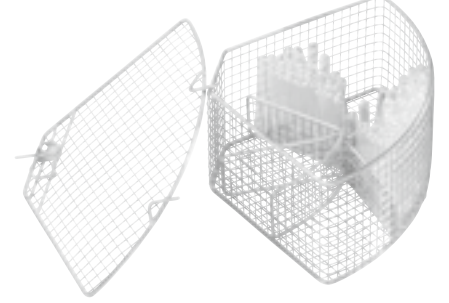

E 105/1

En fazla 12 x 165 mm ölçülerinde deney tüplerinin en iyi şekilde yerleştirilmesi için aksesuarlar.

- Yakl. 200 deney tüpü için uygun (maks. 12 x 165 mm)
- A 13 kapak ile birlikte
- Göz genişliği 9 x 9 mm
- Y 212, G 200, D 320 mm

Aksesuar seti:

- Hassas malzemelerin sabitlenmesi için A 13 kapak [Adet]: 1



E 139/1

En fazla 12 x 200 mm ölçülerinde deney tüplerinin en iyi şekilde yerleştirilmesi için aksesuarlar.

- 12 x 200 mm boyuta kadar deney tüpleri için uygun
- 6 alana ayrılmıştır
- Göz genişliği 9 x 9 mm
- Alt sepette kullanılabilir
- A 13 kapak ile birlikte
- Y 243, G 200, D 320 mm

Aksesuar seti:

- Hassas malzemelerin sabitlenmesi için A 13 kapak [Adet]: 1

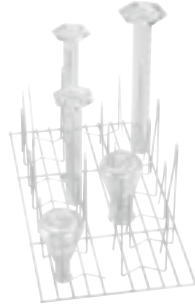

E 106

Geniş boyunlu cam malzemelerin, mezürlerin vs. en iyi şekilde yerleştirilmesi için aksesuarlar.

- Her biri 175 mm 10 adet ve 105 mm 16 adet yay kancası ile donatılmıştır
- Yay kancaları arasındaki mesafe yakl. 60 mm'dir
- Y 181, G 220, D 445 mm



E 106/1

Geniş boyunlu cam malzemelerin, mezürlerin vs. en iyi şekilde yerleştirilmesi için aksesuar.

- 26 küçük yay kancası ile donatılmıştır, her biri 105 mm yükseklik
- Yay kancaları arasındaki mesafe yakl. 60 mm'dir
- Y 116, G 220, D 445 mm

Ürün	Tanım	Malzeme numarası	Ürün numarası	EAN numarası
E 103/1	En fazla 12 x 75 mm ölçülerinde deney tüplerinin en iyi şekilde yerleştirilmesi için aksesuarlar.	6907630	69510302D	4002514231051
E 104/1	En fazla 12 x 105 mm ölçülerinde deney tüplerinin en iyi şekilde yerleştirilmesi için aksesuarlar.	6907640	69510402D	4002514231068
E 105/1	En fazla 12 x 165 mm ölçülerinde deney tüplerinin en iyi şekilde yerleştirilmesi için aksesuarlar.	6907650	69510502D	4002514231075
E 139/1	En fazla 12 x 200 mm ölçülerinde deney tüplerinin en iyi şekilde yerleştirilmesi için aksesuarlar.	6907660	69513902D	4002514231082
E 106	Geniş boyunlu cam malzemelerin, mezürlerin vs. en iyi şekilde yerleştirilmesi için aksesuarlar.	3808310	69510601D	4002511115675
E 106/1	Geniş boyunlu cam malzemelerin, mezürlerin vs. en iyi şekilde yerleştirilmesi için aksesuarlar.	3808320	69510602D	4002511115682

Deney tüpleri, huniler, cam beher kapları, geniş boyunlu cam malzemeler, mezürler için aksesuarlar

PG 8504, PG 8583, PG 8593, PG 8583 CD, PLW 7111



E 106/2

Geniş boyunlu cam malzemelerin, mezürlerin vs. en iyi şekilde yerleştirilmesi için aksesuar.

- 13 büyük yay kancası ile donatılmıştır, her biri 175 mm yükseklik
- Yay kancaları arasındaki mesafe yakl. 85 mm'dir
- Y 186, G 220, D 445 mm

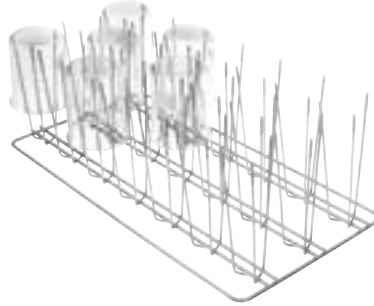

E 109

En fazla 250 ml kapasiteli cam beher kaplarının en iyi şekilde yerleştirilmesi için aksesuar.

- Maks. 250 ml'lik 21 adet beher kabı için uygundur
- 21 x 3 tutucu çubuk ile donatılmıştır
- Üst ve alt sepete yerleştirilebilir
- Y 155, G 230, D 460 mm

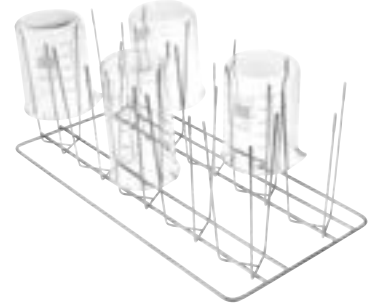

E 110

250 ila 600 ml kapasiteli cam beher kaplarının en iyi şekilde yerleştirilmesi için aksesuar.

- 250–600 ml'lik 10 adet beher kabı için uygundur
- 10 x 3 tutucu çubuk ile donatılmıştır
- Alt sepette kullanılabilir
- Y 175, G 230, D 460 mm

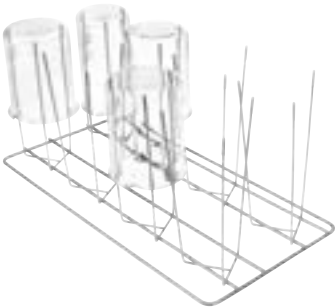

E 111

600 ila 1.000 ml arası kapasiteli cam beher kaplarının en iyi şekilde yerleştirilmesi için aksesuar.

- 600–1.000 ml'lik 8 adet beher kabı için uygundur
- 8 x 3 tutucu çubuk ile donatılmıştır
- Alt sepette kullanılabilir
- Y 205, G 230, D 460 mm

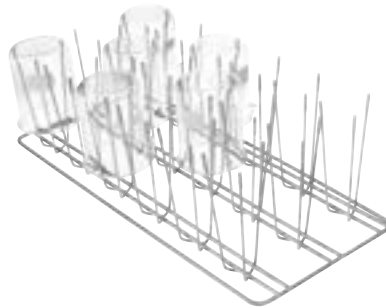

E 144

En fazla 250 ml kapasiteli, en fazla 18 adet cam beher kabının en iyi şekilde yerleştirilmesi için aksesuar.

- 18 beher kabı için uygundur
- 18 x 3 tutucu çubuk ile donatılmıştır
- Üst ve alt sepete yerleştirilebilir
- Y 131, G 200, D 445 mm

Ürün	Tanım	Malzeme numarası	Ürün numarası	EAN numarası
E 106/2	Geniş boyunlu cam malzemelerin, mezürlerin vs. en iyi şekilde yerleştirilmesi için aksesuar.	3808330	69510603D	4002511115699
E 109	En fazla 250 ml kapasiteli cam beher kaplarının en iyi şekilde yerleştirilmesi için aksesuar.	3808360	69510901D	4002511115729
E 110	250 ila 600 ml kapasiteli cam beher kaplarının en iyi şekilde yerleştirilmesi için aksesuar.	3808390	69511001D	4002511115736
E 111	600 ila 1.000 ml kapasiteli cam beher kaplarının en iyi şekilde yerleştirilmesi için aksesuar.	3808420	69511101D	4002511115743
E 144	En fazla 18 ml kapasiteli cam beher kaplarının en iyi şekilde yerleştirilmesi için aksesuar.	3808710	69514401D	4002511115996

Petri kapları, saat camları, cam lamalar, mikroplateler için aksesuarlar

PG 8504, PG 8583, PG 8593, PG 8583 CD, PLW 7111

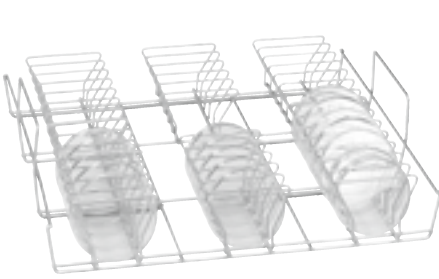

E 118

Yarım petri kaplarının en iyi şekilde yerleştirilmesi için aksesuar.

- 38 yarım petri yarım kabı için uygundur, Ø 100 mm
- 38 tutucu ile donatılmıştır, yükseklik 70 mm, mesafe yakl. 26 mm
- Üst sepette kullanılabilir
- Y 120, G 460, D 445 mm

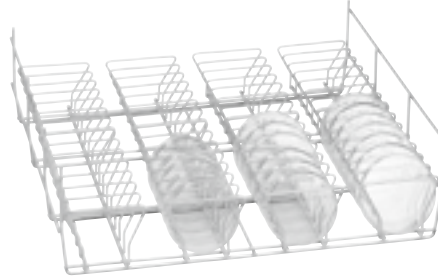

E 136

56 adet yarım petri kabının en iyi şekilde yerleştirilmesi için aksesuar.

- 56 yarım petri yarım kabı için uygundur, Ø 100 mm
- 56 tutucu ile donatılmıştır, her biri 70 mm yüks., mesafe yakl. 26 mm
- Alt sepette kullanılabilir
- Kapasite E 137 aksesuarı ile iki katına çıkarılabilir
- Y 145, G 485, D 445 mm



E 137

56 adet yarım petri kabının en iyi şekilde yerleştirilmesi için aksesuar.

- 56 yarım petri yarım kabı için uygundur, Ø 100 mm
- 56 tutucu ile donatılmıştır, her biri 70 mm yüks., mesafe yakl. 26 mm
- Alt sepette kullanılabilir
- E 136 aksesuarına yerleştirilebilir
- Y 95, G 485, D 445 mm



E 402

En fazla 44 adet saat camının en iyi şekilde yerleştirilmesi için aksesuar.

- Çapı 80–125 mm olan 44 saat camı için uygundur
- 15 mm mesafeli 23 metal çerçeve ile donatılmıştır
- Y 53, G 200, D 445 mm



E 403

En fazla 105 adet saat camının en iyi şekilde yerleştirilmesi için aksesuar.

- Çapı 50–60 mm olan 105 saat camı için uygundur
- 9 mm mesafeli 36 metal çerçeve ile donatılmıştır
- Y 35, G 200, D 445 mm



E 134

210 adet preparatın en iyi şekilde yerleştirilmesi için aksesuar.

- 210 preparatı yerleştirmek için uygundur
- 26 bölme ile donatılmıştır, her biri 26 x 11 mm, tel kalınlığı 3 mm
- Y 73, G 200, D 445 mm

Ürün	Tanım	Malzeme numarası	Ürün numarası	EAN numarası
E 118	Yarım petri kaplarının en iyi şekilde yerleştirilmesi için aksesuar.	3830270	69511801D	4002511115767
E 136	56 adet yarım petri kabının en iyi şekilde yerleştirilmesi için aksesuar.	3830280	69513601D	4002511115941
E 137	56 adet yarım petri kabının en iyi şekilde yerleştirilmesi için aksesuar.	3830290	69513701D	4002511115958
E 402	En fazla 44 adet saat camının en iyi şekilde yerleştirilmesi için aksesuar.	3830420	69540201D	4002511116627
E 403	En fazla 105 adet saat camının en iyi şekilde yerleştirilmesi için aksesuar.	3830430	69540301D	4002511116634
E 134	210 adet preparatın en iyi şekilde yerleştirilmesi için aksesuar.	3808600	69513401D	4002511115897

Petri kapları, saat camları, cam lamlar, mikroplateler için aksesuarlar

PG 8504, PG 8583, PG 8593, PG 8583 CD, PLW 7111



E 494

5 adet mikroplate'in sabitlenmemiş olarak yerleştirilmesi için aksesuar.

• Y 35, G 205, D 440 mm

Ürün	Tanım	Malzeme numarası	Ürün numarası	EAN numarası
E 494	5 adet mikroplate'in sabitlenmemiş olarak yerleştirilmesi için aksesuar.	6570920	69549401D	4002513926064

Diğer aksesuarlar

PG 8504, PG 8583, PG 8593, PG 8583 CD, PLW 7111

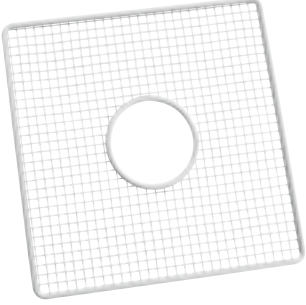

A 5

Yıkanacak hassas malzemeleri en iyi şekilde sabitlemek için kapak.

- Plastik fileli paslanmaz çelik çerçeve (malzeme kalitesi PA 12)
- O 184, U 184, E 747, E 947 ile kullanılabilir
- Y 8, G 280, D 280 mm

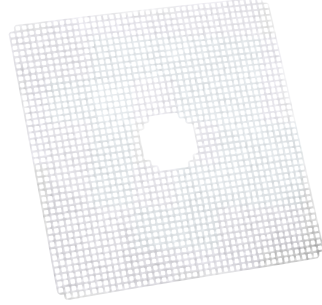

A 11/1

Püskürtülen suyun kırılarak hassas malzemelerin zarar verilmeden temizlenmesi için aksesuar.

- 7 x 7 mm delikli
- Üst ve alt sepete yerleştirilebilir
- Y 1, G 433, D 433 mm

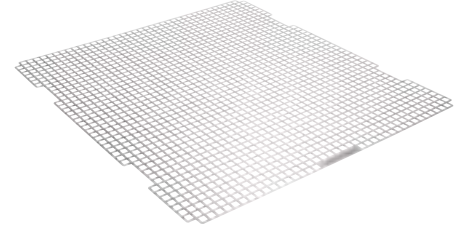

A 11/2

Püskürtülen suyun kırılarak hassas malzemelerin zarar verilmeden temizlenmesi için aksesuar.

- 8 x 8 mm delikli
- Üst ve alt sepete yerleştirilebilir
- Y 1, G 476, D 443 mm

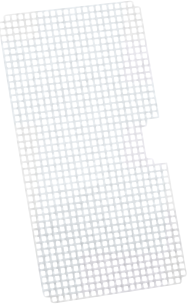

A 12/1

Püskürtülen suyun kırılarak hassas malzemelerin zarar verilmeden temizlenmesi için aksesuar.

- 7 x 7 mm delikli
- Üst ve alt sepete yerleştirilebilir
- Y 1, G 429, D 224 mm



A 12/2

Püskürtülen suyun kırılarak hassas malzemelerin zarar verilmeden temizlenmesi için aksesuar.

- 8 x 8 mm delikli
- Üst ve alt sepete yerleştirilebilir
- Sepetin doldurma alanının yarısını kaplar
- Y 10, G 237, D 449 mm

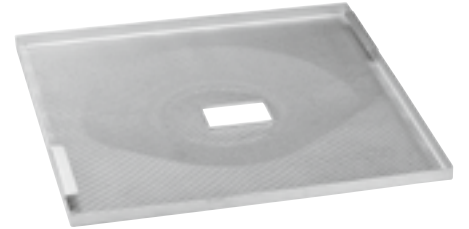

E 319/3

Etiketler veya cam kırıkları nedeniyle kirlenmeye karşı en iyi koruma için yüzey tipi süzgeç.

- Kaba kirlenmeler için yüzey tipi süzgeç
- Laboratuvar tüpleri etiketleri nedeniyle kirlenmeyi önler
- Cam kırıkları nedeniyle kirlenmeyi önler
- G 500, D 488 mm

Ürün	Tanım	Malzeme numarası	Ürün numarası	EAN numarası
A 5	Yıkanacak hassas malzemeleri en iyi şekilde sabitlemek için kapak.	5637190	69500501D	4002513126310
A 11/1	Püskürtülen suyun kırılarak hassas malzemelerin zarar verilmeden temizlenmesi için aksesuar.	6629660	69501102D	4002513975680
A 11/2	Püskürtülen suyun kırılarak hassas malzemelerin zarar verilmeden temizlenmesi için aksesuar.	11239130	69501103D	4002516340119
A 12/1	Püskürtülen suyun kırılarak hassas malzemelerin zarar verilmeden temizlenmesi için aksesuar.	6629670	69501203D	4002513975697
A 12/2	Püskürtülen suyun kırılarak hassas malzemelerin zarar verilmeden temizlenmesi için aksesuar.	11238030	69501205D	4002516237068
E 319/3	Etiketler veya cam kırıkları nedeniyle kirlenmeye karşı en iyi koruma için yüzey tipi süzgeç.	6477070	69531904D	4002513860238

Diğer aksesuarlar

PG 8504, PG 8583, PG 8593, PG 8583 CD, PLW 7111



E 319/4

Etiketler veya cam kırıkları nedeniyle kirlenmeye karşı en iyi koruma için yüzey tipi süzgeç.

- Kaba kirler için yüzey tipi süzgeç
- Laboratuvar tüpleri etiketleri nedeniyle kirlenmeyi önler
- Cam kırıkları nedeniyle kirlenmeyi önler
- Tüm PG 85 tezgah altı laboratuvar tipi yıkama makinelerinde kullanılabilir
- Y 39, G 455, D 513 mm

Ürün	Tanım	Malzeme numarası	Ürün numarası	EAN numarası
E 319/4	Etiketler veya cam kırıkları nedeniyle kirlenmeye karşı en iyi koruma için yüzey tipi süzgeç.	11237950	69531905D	4002516207429

Aksesuarlar ve kapaklar

PLW 7111, PLW 8615, PLW 8616, PLW 8617



A 321

Çeşitli araç-gereçlerin yerleştirilmesi için aksesuar.

- Örneğin beher kapları, huniler ve anne sütü pompaları için uygun
- Esnek kulplu
- Y 80, G 239, D 535 mm



A 320

Püskürtülen suyun kırılarak hassas malzemelerin zarar verilmeden temizlenmesi için aksesuar.

- 8 x 8 mm delikli
- Tüm raf seviyeleri için uygundur
- Raf yüzeyinin üçte birini kaplar
- Y 11, G 237, D 537 mm



A 322

Hassas malzemelerin sabitlenmesi için kapak.

- Paslanmaz çelik kapak
- 8 x 8 mm delik, 3 mm kanal
- Y 18,7, G 262, D 234 mm

Ürün	Tanım	Malzeme numarası	Ürün numarası	EAN numarası
A 321	Çeşitli araç-gereçlerin yerleştirilmesi için aksesuar.	11309380	69632100D	4002516237099
A 320	Püskürtülen suyun kırılarak hassas malzemelerin zarar verilmeden temizlenmesi için aksesuar.	11295510	69632000D	4002516237082
A 322	Hassas malzemelerin sabitlenmesi için kapak.	11874380	69632200D	4002516519355

Aksesuarlar ve kapaklar

PLW 8615, PLW 8616, PLW 8617

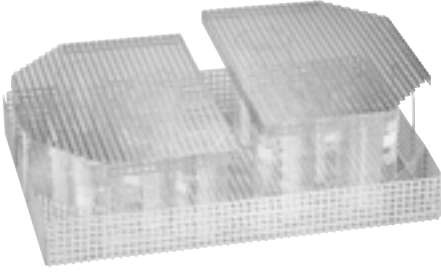

E 969

Çeşitli araç-gereçlerin yerleştirilmesi için aksesuar.

- Delikli sac levha 7 x 7 x 3 mm
- E 900-4/1, E 935/1, E 975/2, E 941 için kullanılabilir, E 945 ile
- E 941'de sadece E 945 ile birlikte kullanılabilir.
- Y 122, G 363, D 533 mm

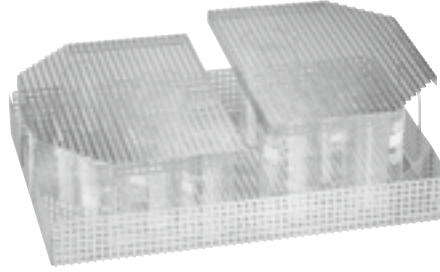

A 19

Hassas malzemelerin sabitlenmesi için kapak.

- Delikli sac levha 7 x 7 x 3 mm
- E 969 aksesuarı için uygun
- Y 18, G 251, D 351 mm

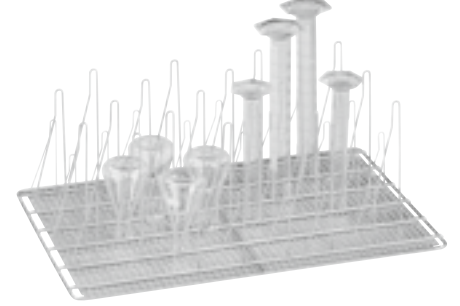

E 960/1

Geniş boyunlu erlenmayerlerin en iyi şekilde yerleştirmek için aksesuar.

- 20 büyük ve 26 küçük yay kanca ile donatılmıştır
- Geniş boyunlu erlenmayerler ve ölçüm silindiri için uygun
- Y 185, G 357, D 522 mm

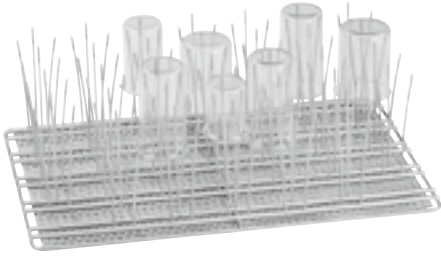

E 963

En fazla 250 ml kapasiteli cam beher kaplarının en iyi şekilde yerleştirilmesi için aksesuar.

- 33 x 3 tutucu çubukla donatılmıştır, maks. 250 ml bardaklar için
- Y 155, G 357, D 522 mm

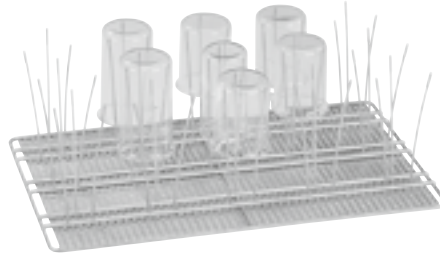

E 965

250–600 ml kapasiteli cam beher kaplarının en iyi şekilde yerleştirilmesi için aksesuar.

- 15 x 3 tutucu çubukla donatılmıştır, 250–600 ml cam beher kaplar için
- Y 173, G 357, D 522 mm

Ürün	Tanım	Malzeme numarası	Ürün numarası	EAN numarası
E 969	Çeşitli araç-gereçlerin yerleştirilmesi için aksesuar.	5746240	69596901D	4002513298765
A 19	Hassas malzemelerin sabitlenmesi için kapak.	5746210	69796901D	4002513298758
E 960/1	Geniş boyunlu erlenmayerlerin en iyi şekilde yerleştirmek için aksesuar.	5892360	69596002D	4002513400953
E 963	En fazla 250 ml kapasiteli cam beher kaplarının en iyi şekilde yerleştirilmesi için aksesuar.	5848300	69596301D	4002513369236
E 965	250–600 ml kapasiteli cam beher kaplarının en iyi şekilde yerleştirilmesi için aksesuar.	5848290	69596501D	4002513369229

Enjektör uçları ve diğer aksesuarlar

PG 8504, PG 8583, PG 8593, PG 8583 CD ve PLW 7111



E 336

Mobil enjektör ünitesine pipetlerin/MIC aletlerinin en iyi şekilde yerleştirilmesi için yıkama ucu.

- Maks. 445 mm uzunluğunda pipetler yerleştirilebilir
- Plastik, vidalanabilir
- Y 121, G 11, D 11 mm



E 351

Malzemeleri en iyi şekilde temizlemek için enjektör ucu. Boyut 4 x 160 mm.

- Bir mobil enjektör ünitesinde kullanım için uygun
- Kilit E 353 ile kombine edilebilir
- Ø 4 x 160 mm, vidalanabilir



E 352

Malzemeleri en iyi şekilde temizlemek için enjektör ucu.

- Bir mobil enjektör ünitesinde kullanım için uygun
- Kilit E 354 ile kombine edilebilir
- Ø 6 x 220 mm, vidalanabilir



E 353

Yüksekliği ayarlanabilir kilit, laboratuvar cam malzemesini uca en iyi şekilde konumlandırmak için.

- Enjektör ucu E 351 için uygun
- Yüksekliği ayarlanabilir kilit
- Örn. tüpler, erlenmayerler ve yuvarlak şişeler için uygun
- Y 160, G 4, D 4 mm



E 354

Yüksekliği ayarlanabilir kilit, laboratuvar cam malzemesini uca en iyi şekilde konumlandırmak için.

- Enjektör ucu E 352 için uygun
- Yüksekliği ayarlanabilir kilit
- Örn. tüpler, erlenmayerler ve yuvarlak şişeler için uygun
- Y 220, G 6, D 6 mm



ID 90

Plastik destekli enjektör ucu, Ø 2,5 mm, uzunluk 90 mm.

- Standart enjektör sepetleri ve mobil üniteleri için uygun
- Örn. ölçüm silindri ve şişeleri, deney tüpleri için uygun

Ürün	Tanım	Malzeme numarası	Ürün numarası	EAN numarası
E 336	Mobil enjektör ünitesine pipetlerin/MIC aletlerinin en iyi şekilde yerleştirilmesi için yıkama ucu.	3809390	69733601D	4002511117068
E 351	Malzemeleri en iyi şekilde temizlemek için enjektör ucu. Boyut 4 x 160 mm.	3809500	69735101D	4002511117075
E 352	Malzemeleri en iyi şekilde temizlemek için enjektör ucu.	3809510	69735201D	4002511117082
E 353	Yüksekliği ayarlanabilir kilit, laboratuvar cam malzemesini uca en iyi şekilde konumlandırmak için.	3809530	69735301D	4002511117099
E 354	Yüksekliği ayarlanabilir kilit, laboratuvar cam malzemesini uca en iyi şekilde konumlandırmak için.	3809540	69735401D	4002511117105
ID 90	Plastik destekli enjektör ucu, Ø 3, uzunluk 90 mm.	3810320	69709001D	4002511116962

Enjektör uçları ve diğer aksesuarlar

PG 8504, PG 8583, PG 8593, PG 8583 CD ve PLW 7111



ID 110

Plastik destekli enjektör ucu, Ø 2,5 mm, uzunluk 110 mm.

- Standart enjektör sepetleri ve mobil üniteleri için uygun
- Örn. ölçüm silindirleri ve şişeleri, deney tüpleri için uygun



ID 140

Plastik destekli enjektör ucu, Ø 4 mm, uzunluk 140 mm.

- Standart enjektör sepetleri ve mobil üniteleri için uygun
- Örn. ölçüm silindirleri ve şişeleri, deney tüpleri için uygun



ID 160

Plastik destekli enjektör ucu, Ø 4 mm, uzunluk 160 mm.

- Standart enjektör sepetleri ve mobil üniteleri için uygun
- Örn. ölçüm silindirleri ve şişeleri, deney tüpleri için uygun



ID 180

Plastik destekli enjektör ucu, Ø 4 mm, uzunluk 180 mm.

- Standart enjektör sepetleri ve mobil üniteleri için uygun
- Örn. ölçüm silindirleri ve şişeleri, deney tüpleri için uygun



ID 200

Plastik destekli enjektör ucu, Ø 6 mm, uzunluk 200 mm.

- Standart enjektör sepetleri ve mobil üniteleri için uygun
- Örn. ölçüm silindirleri ve şişeleri, deney tüpleri için uygun



ID 220

Plastik destekli enjektör ucu, Ø 6 mm, uzunluk 220 mm.

- Standart enjektör sepetleri ve mobil üniteleri için uygun
- Örn. ölçüm silindirleri ve şişeleri, deney tüpleri için uygun

Ürün	Tanım	Malzeme numarası	Ürün numarası	EAN numarası
ID 110	Plastik destekli enjektör ucu, Ø 2,5 mm, uzunluk 110 mm.	3810330	69711001D	4002511116979
ID 140	Plastik destekli enjektör ucu, Ø 4 mm, uzunluk 140 mm.	3810340	69714001D	4002511116986
ID 160	Plastik destekli enjektör ucu, Ø 4 mm, uzunluk 160 mm.	3810350	69716001D	4002511116993
ID 180	Plastik destekli enjektör ucu, Ø 4 mm, uzunluk 180 mm.	3810360	69718001D	4002511117006
ID 200	Plastik destekli enjektör ucu, Ø 6 mm, uzunluk 200 mm.	3810380	69720001D	4002511117013
ID 220	Plastik destekli enjektör ucu, Ø 6 mm, uzunluk 220 mm.	3810390	69722001D	4002511117020

Enjektör uçları ve diğer aksesuarlar

PG 8504, PG 8583, PG 8593, PG 8583 CD ve PLW 7111



ID 240

Plastik destekli enjektör ucu, Ø 6 mm, uzunluk 240 mm.

- Standart enjektör sepetleri ve mobil üniteleri için uygun
- Örn. ölçüm silindirleri ve şişeleri, deney tüpleri için uygun



SD-B

Bütirometre için enjektör ucu

- E 331 Mobil enjektör ünitesi için
- Uzunluk 240 mm, dişli Ø 4 x 140 mm ve ayrıca kaynaklanmış yassı uç Ø 1,5 x 100 mm dahil



E 362

Yük taşıyıcılarda sızdırmazlık bağlantılarının kapatılması için kör tapa.

- Dişli M 8 x 1



A 838

Sepet yüksekliklerinin ayarlanması ve enjektör uçlarının monte edilmesi/sökülmesi için anahtar seti.

- Torx anahtarı ve yaprak anahtardan oluşan takım
- Miele üst sepetlere ve mobil raf ünitelerine uygun



A 802

Dozaj bölgesini en iyi şekilde temizlemek için yıkama ucu.

- Toz dozajlamalı bir laboratuvar R+D makinesi kullanıldığında
- Enjektör modülleri ile kullanım için
- Dozaj bölgesindeki toz artıklarını temizlemek için uygundur
- Y 187, G 30, D 15 mm

Ürün	Tanım	Malzeme numarası	Ürün numarası	EAN numarası
ID 240	Plastik destekli enjektör ucu, Ø 6, uzunluk 240 mm.	3810400	69724001D	4002511117037
SD-B	Bütirometre için enjektör ucu	3583540	69708001D	4002511116955
E 362	Yük taşıyıcılarda sızdırmazlık bağlantılarının kapatılması için kör tapa.	3809630	69736201D	4002511117136
A 838	Sepet yüksekliklerinin ayarlanması ve enjektör uçlarının monte edilmesi/sökülmesi için anahtar seti.	11054290	69783800D	4002516171720
A 802	Dozaj bölgesini en iyi şekilde temizlemek için yıkama ucu.	9863070	69680200D	4002515460979

Dönüştürme setleri

PG 8504, PG 8583, PG 8593, PG 8583 CD



UBS 1

G 78 serisi bazı yük taşıyıcıları PG 85 serisinde kullanmak için dönüştürme seti.

- Kurutma bağlantısı olan eski yük taşıyıcılar için
- Y 75, G 235, D 165 mm



UBS 2

G 78 serisi bazı mobil raf üniteleri PG 85 serisinde kullanmak için dönüştürme seti.

- Kurutma bağlantısı olmayan eski mobil enjektör üniteleri için



UBS 3

G 78 serisi bazı üst sepetleri PG 85 serisinde kullanmak için dönüştürme seti.

- Kurutma bağlantısı olmayan eski yük taşıyıcılar için
- Kaynaklı su beslemesine sahip eski yük taşıyıcılar için

PLW 8615, PLW 8616, PLW 8617



A 857

G 7827/28 ve PG 8527/28 laboratuvar arabalarının PLW 86xx serisinde kullanımı için dönüştürme kiti.

- PLW 86xx makinelerinde mevcut Miele yük taşıyıcılarının kullanımı
- Tüm G 7827, G 7828, PG 8527 ve PG 8528 yük taşıyıcıları için

Ürün	Tanım	Malzeme numarası	Ürün numarası	EAN numarası
UBS 1	G 78 serisi bazı yük taşıyıcıları PG 85 serisinde kullanmak için dönüştürme seti.	10131090	69215014D	4002515588970
UBS 2	G 78 serisi bazı mobil raf üniteleri PG 85 serisinde kullanmak için dönüştürme seti.	10131100	69215015D	4002515588987
UBS 3	G 78 serisi bazı üst sepetleri PG 85 serisinde kullanmak için dönüştürme seti.	10131110	69215016D	4002515588994
A 857	G 7827/28 ve PG 8527/28 laboratuvar arabalarının PLW 86xx serisinde kullanımı için dönüştürme kiti.	11235960	69685700D	4002516201946

Taşıma arabası

PLW 8615, PLW 8616, PLW 8617



TT 86

Yıkama ve dezenfeksiyon makinelerini ve laboratuvar tipi yıkama makinelerini doldurmak/boşaltmak için taşıma arabası.

- 4 adet kilitlenebilir tekerlek ile donatılmıştır
- Ergonomik saplar sayesinde kolay ve rahat kullanım
- Sökülebilir toplama teknesi ile donatılmıştır
- Farklı yüksekliklere ayarlanabilir
- Konteynır arabası yıkama ünitelerinde yıkanmaya uygun
- Y 911, G 693, D 990 mm

Ürün	Tanım	Malzeme numarası	Ürün numarası	EAN numarası
TT 86	Yıkama ve dezenfeksiyon makinelerini ve laboratuvar tipi yıkama makinelerini doldurmak/boşaltmak için taşıma arabası.	11178960	69200115D	4002516147725

Tam demineralize su ile temizleme sistemleri

PG 8504, PG 8583, PG 8593, PG 8583 CD



PG 8595

İki demineralizasyon kartuşunu yerleştirmek için paslanmaz çelik Aqua Purificator.

- VE P 2800 ve VE P 2000 için uygundur.
- ConductivityMeter CM/1 bağlantısı mümkün
- Dış ölçüler: Y 835 (820 üst panelsiz), G 300, D 600 mm
- Y 835, G 300, D 600 mm



PG 8595

İki demineralizasyon kartuşunu yerleştirmek için beyaz Aqua Purificator.

- VE P 2800 ve VE P 2000 için uygundur.
- ConductivityMeter CM/1 bağlantısı mümkün
- Dış ölçüler: Y 835 (820 üst panelsiz), G 300, D 600 mm
- Y 835, G 300, D 600 mm



CM/1

İletkenliği ölçmek ve kartuş değişimini göstermek için ConductivityMeter.

- Tam demineralizasyon kartuşları için uygun
- Kartuş değişimi için sesli ve görsel gösterge
- 0–199,9 $\mu\text{S}/\text{cm}$ ölçüm aralığında 10 tetikleme noktası
- Tek satırlı ekran, harici LED bağlantısı mümkün
- Duvar braketi ve güç kaynağı dahil
- Y 110, G 125, D 52 mm



VE P 2800

İdeal su arıtma için tam demineralizasyon kartuşu.

- Maksimum debi miktarı: 800 l/saat
- Doluluk oranı ConductivityMeter CM/1 ile ölçülebilir
- Maks. su giriş sıcaklığı 40 °C – basınç dayanıklılığı 0,5–10 bar
- Reçene kapasitesi 19 litre
- Y 570, G 230, D 230 mm



LP 2800

Tek kullanımlık reçinelerin manuel olarak doldurulması için demineralizasyon kartuşu.

- Maksimum debi miktarı: 800 l/saat
- Maks. su giriş sıcaklığı 40 °C – basınç dayanıklılığı 0,5–10 bar
- Reçene kapasitesi 19 litre
- Y 570, G 230, D 230 mm



E 315

Tam demineralizasyon kartuşlarının rejenerasyonu için tek kullanımlık reçine

- LP 2800 boş kartuşta kullanım için
- 20 litre homojen karışımli reçine
- Karton, 2 torbalı, her biri 10 litre
- Sızdırmaz şekilde plastik torbalara vakumlanmıştır
- Değiştirmek için filtre torbası ile birlikte

Ürün	Tanım	Malzeme numarası	Ürün numarası	EAN numarası
PG 8595	İki adet tam veya kısmi demineralizasyon kartuşu için paslanmaz çelik Aqua Purificator.	10087320	69859502D	4002515558102
PG 8595	İki adet tam veya kısmi demineralizasyon kartuşu için beyaz Aqua Purificator.	10087310	69859501D	4002515558096
CM/1	İletkenliği ölçmek ve kartuş değişimini göstermek için ConductivityMeter.	10889920	69450002D	4002516057420
VE P 2800	İdeal su arıtma için tam demineralizasyon kartuşu.	9782560	69431005D	4002515411711
LP 2800	Tek kullanımlık reçinelerin manuel olarak doldurulması için demineralizasyon kartuşu.	9782590	69431805D	4002515411728
E 315	Tam demineralizasyon kartuşlarının rejenerasyonu için tek kullanımlık reçine	3830350	69431501D	4002511115293

Tam demineralize su ile temizleme sistemleri

PG 8504, PG 8583, PG 8593, PG 8583 CD



E 316

Tek kullanımlık reçineleri doldurmak için plastik bidon

- Tek kullanımlık reçineler için kapak ve huni
- Kapak ve huni ile donatılmıştır
- 30 litreye kadar doldurma seti
- Tek kullanımlık reçineler için doldurma seti (30 litre)



SK

Demineralizasyon kartuşlarının kolay ve rahat bir şekilde değiştirilmesi için hızlı bağlantı.

- 2 adet VA geçmeli bağlantı 3/4", 2 adet hızlı kuplaj 3/4"
- Mevcut hortum seti için contalar dahil.



Ufz

İkinci bir tam/kısmi demineralizasyon kartuşuna hızlı geçiş için ikinci kartuşa yönelik dönüştürme kiti.

- İki kartuşa montaj için 2 adet VA geçmeli bağlantı 3/4"



VE P 2000

İdeal su arıtma için tam demineralizasyon kartuşu.

- Maksimum debi miktarı: 450 l/saat
- Doluluk oranı ConductivityMeter CM/1 ile ölçülebilir
- Maks. su giriş sıcaklığı 40 °C – basınç dayanıklılığı 0,5–10 bar
- Reçene kapasitesi 12,5 litre
- Y 410, G O, D O mm



E 313

Demineralize suyun manuel olarak çekilmesi için duvar armatürü.

- 10 bar'a kadar basınca dayanıklı
- Komple basınç hortumu 150 cm ile

Ürün	Tanım	Malzeme numarası	Ürün numarası	EAN numarası
E 316	Tek kullanımlık reçineleri doldurmak için plastik bidon	3830360	69431601D	400251115309
SK	Demineralizasyon kartuşlarının kolay ve rahat bir şekilde değiştirilmesi için hızlı bağlantı.	9782600	69431901D	4002515411735
UFZ	İkinci bir tam/kısmi demineralizasyon kartuşuna hızlı geçiş için ikinci kartuşa yönelik dönüştürme kiti.	10020100	69431905D	4002515552834
VE P 2000	İdeal su arıtma için tam demineralizasyon kartuşu.	9773410	69431101D	4002515405307
E 313	Demineralize suyun manuel olarak çekilmesi için duvar armatürü.	3830330	69431301D	4002511115279

Deterjanları dozajına yönelik modüller

PG 8504, PG 8583, PG 8593



PG 8596

Deterjanları ve dozaj modüllerini koymak için paslanmaz çelik dozaj dolabı.

- 2 dışarı çekilebilir çekmece, 3 x 5 l bidon için
- İç ölçüler: Y 285–690 , G 250, D 425–555 mm
- Her bir raf seviyesinde dozlama modülleri için 2 yerleştirme imkanı
- Toplama kabı, bidonlardaki artıkların daha iyi boşaltılmasını sağlar
- Y 835, G 300, D 600 mm



PG 8596

Deterjanları ve dozaj modüllerini koymak için beyaz dozaj dolabı.

- 2 dışarı çekilebilir çekmece, 3 x 5 l bidon için
- İç ölçüler: Y 285–690 , G 250, D 425–555 mm
- Her bir raf seviyesinde dozlama modülleri için 2 yerleştirme imkanı
- Toplama kabı, bidonlardaki artıkların daha iyi boşaltılmasını sağlar
- Y 835, G 300, D 600 mm



DOS K 85/1 flex

Sıvı maddelerin otomatik dozajı için, boş seviye göstergeli 5 l bidon dozaj modülü.

- Dozaj denetimi – DIN EN ISO 15883 uyarınca yüksek proses güvenliği
- Sıvı deterjan/nötralizasyon maddesi dozajlaması için
- 214 mm emiş borusu, 5 l bidon için, esnek kapaklı
- Emiş borusu dönüştürme seti, 10–30 l bidonlar, teknik servisten temin edilebilir



DOS K 85 flex

Sıvı maddelerin otomatik dozajı için, boş seviye göstergeli 5–10 l bidon dozaj modülü.

- Dozaj denetimi – DIN EN ISO 15883 uyarınca yüksek proses güvenliği
- Sıvı deterjan/nötralizasyon maddesi dozajlaması için
- 352 mm emiş borusu, 5–10 l bidon için, esnek kapaklı
- Emiş borusu dönüştürme seti, 10–30 l bidonlar, teknik servisten temin edilebilir



DOS G 80/1 Flex

Peristaltik dozaj pompası, sıvı maddelerin otomatik dozajı için seviye göstergeli 5 l bidon dozaj modülü.

- Endüstriyel temiz su bağlantılı cihazlar için uygun
- 214 mm emiş borusu, 5 l bidon için
- Dakika başı 55 ml dozajlama
- Makine üzerinden ayarlanabilir
- Esnek havalandırma valfi kapağı
- Yükseklik 114, Genişlik 114.9, Derinlik 138.7 mm

Ürün	Tanım	Malzeme numarası	Ürün numarası	EAN numarası
PG 8596	Deterjanları ve dozaj modüllerini koymak için paslanmaz çelik dozaj dolabı.	10087340	69859602D	4002515558324
PG 8596	Deterjanları ve dozaj modüllerini koymak için beyaz dozaj dolabı.	10087330	69859601D	4002515558317
DOS K 85/1 flex	Sıvı maddelerin otomatik dozajı için, boş seviye göstergeli 5 l bidon dozaj modülü.	11498920	69747053D	4002516365297
DOS K 85 flex	Sıvı maddelerin otomatik dozajı için, boş seviye göstergeli 5-10 l bidon dozaj modülü.	11498880	69747052D	4002516357438
DOS G 80/1 flex	Sıvı maddelerin otomatik dozajı için, seviye göstergeli 5 l bidon dozaj modülü.	10730780	67747045D	4002516331599

Bazalar

PG 8504, PG 8583, PG 8593, PG 8583 CD



UG 30-60/60-85

Makineyi yükseltmek için kapalı baza, 60 cm derinlik, 60 cm genişlik.

- Genişliği ve derinliği 60 cm olan tüm cihazlar için uygundur
- Y 317, G 600, D 600 mm



UG 30-90/60-85

Makineyi yükseltmek için yan dolap dahil kapalı baza, 60 cm derinlik, 90 cm genişlik.

- Aqua Purificator PG 8595 ve DOS dolabı PG 8596 için kullanılabilir
- Y 300, G 897, D 542 mm



UG 30-90/70-85

Makineyi yükseltmek için kapalı baza, 70 cm derinlik, 90 cm genişlik.

- Genişliği 90, derinliği 70 cm olan tüm cihazlar için uygundur
- Y 317, G 900, D 700 mm

Ürün	Tanım	Malzeme numarası	Ürün numarası	EAN numarası
UG 30-60/60-85	Makineyi yükseltmek için kapalı baza, 60 cm derinlik, 60 cm genişlik.	10087350	69306001D	4002515558331
UG 30-90/60-85	Makineyi yükseltmek için yan dolap dahil kapalı baza, 60 cm derinlik, 90 cm genişlik.	10087360	69309001D	4002515558348
UG 30-90/70-85	Makineyi yükseltmek için kapalı baza, 70 cm derinlik, 90 cm genişlik.	10210600	69309002D	4002515622506



İletişim ve proses dokümantasyonu

Ağ bağlantısı ve belgeleme için bileşenler

Miele MOVE

DataDiary

IPS-Viewer2 belgeleme sistemi

İletişim ve proses dokümantasyonu

Ağ bağlantısı ve belgeleme için bileşenler



XKM 3000 L Med

Bir ağ sistemine bağlantı için Ethernet arayüzü içeren iletişim modülü.

- Maks. 30 işlem protokolü ve 2 grafik protokolü için halka arabellek
- Doğrudan bağlantı/ağ bağlantısı için ek bileşenler gerekli değildir
- Ağ parametrelerinin otomatik ayarı için DHCP desteği
- Aktarım hızı: 10/100 Mbit/sn
- Bağlantı kablosu uzunluğu: 1,5 m; kablo uzatması mümkündür.
- Y 39, G 88, D 110 mm

XKM RS 232 10 Med

Bir yazıcının bağlanması için seri arayüze (RS232) sahip iletişim modülü.

- Maks. 25 işlem protokolü için halka arabellek
- Kısa ve uzun protokol ayırımı
- Aktarım hızı: maks. 38 kBit/sn
- Bağlantı kablosu uzunluğu: 1,5 m; 15 m'ye kadar uzatmak mümkündür
- Y 39, G 88, D 110 mm

Ürün	Tanım	Malzeme numarası	Ürün numarası	EAN numarası
XKM 3000 L Med	Bir ağ sistemine bağlantı için Ethernet arayüzü içeren iletişim modülü.	10440980	68822102D	4002515727218
XKM RS 232 10 Med	Bir yazıcının bağlanması için seri arayüze (RS232) sahip iletişim modülü.	10444420	68822002D	4002515832394

İşlem dokümantasyonu

Bileşenler ve aksesuarlar



APH 510 PRT 110

İşlem protokollerinin çıktısı için protokol yazıcısı.

- Mürekkep şeritli, nokta vuruşlu yazıcı
- PG 8527 hariç tüm Miele laboratuvar bulaşık makineleri ile uyumludur
- Y 157, G 160, D 239 mm



APH 530

Yazıcıya kesintisiz bir bağlantı için bağlantı kablosu.

- APH 510 PRT110 protokol yazıcısıyla uyumlu
- Uzunluk: 10 m



APH 591

APH 510 PRT110 protokol yazıcısı için rulo kağıt.

- Ambalaj birimi başına 5 rulo kağıt
- Genişlik: 76 mm
- Y 79, G 76, D 79 mm



APH 592

APH 510 PRT110 protokol yazıcısı için mürekkep transfer şeridi.

Ürün	Tanım	Malzeme numarası	Ürün numarası	EAN numarası
APH 510 PRT 110	İşlem protokollerinin çıktısı için protokol yazıcısı.	11053310	68817004D	8809166679332
APH 530	Yazıcıya kesintisiz bir bağlantı için bağlantı kablosu.	6095260	68817201D	4002513532609
APH 591	APH 510 PRT110 protokol yazıcısı için rulo kağıt.	9063410	68817003D	4002515000038
APH 592	APH 500 PRT100 ve APH 510 PRT110 rapor yazıcısı için mürekkep transfer şeridi.	11053500	68817005D	8809166675907

İşlem dokümantasyonu

Her şey göz önünde

Miele MOVE ile işlem dokümantasyonu
Bununla ilgili daha fazla bilgiyi 5. sayfada bulabilirsiniz.

İşlem dokümantasyonu							
		Bilgisayara ve cihaza doğrudan bağlantı		Klinik ağı üzerinden bağlantı			Yazıcı
		Opsiyon 1:	Opsiyon 2:	Opsiyon 3:	Opsiyon 4:	Opsiyon 5:	
		Seri arayüzlü bir cihaza bilgisayar ile bağlanma	İletişim modülü (Ethernet, Wi-Fi) cihaza bilgisayar ile bağlanma	Seri arayüzlü cihaza ağ bağlantısı	Cihaz ağ arayüzü (Ethernet, Wi-Fi) bulunan cihaza ağ bağlantısı	XKM 3000 L Med iletişim modülü cihaza ağ bağlantısı	
		Örn. Miele laboratuvar tipi yıkama makinesi PLW 6111	Örn. Miele laboratuvar tipi yıkama makinesi PG 858x/9x (XKM 3000 L Med donanımlı)	Örn. Miele laboratuvar tipi yıkama makinesi PLW 6111	Örn. Miele laboratuvar tipi yıkama makinesi PLW 7111	Örn. Miele laboratuvar tipi yıkama makinesi PG 858x/9x	Örn. Miele laboratuvar tipi yıkama makinesi PG 858x/9x (XKM RS232 10 Med donanımlı)
DataDiary uygulaması		Malzeme no.					
DataDiary – PG 858x/9x için	10689630				X (Wi-Fi ile bağlanma)		
X = gerekli, ¹ gerekli ek hizmet: ServiceCard, yazılım bakımı							

Kısaltmalar dizini

Kısaltmaların açıklamaları

AD	Deminerale su (Aqua Destillata) için bağlantı	OXI/ ORTHOVARIO	OXIVARIO ve ORTHOVARIO yöntemi ile uygulama
ADP	Basıncsız tam demineralize su için besleme pompası	PA	Panel
AE	Paslanmaz çelik dış kaplama	PD	Toz dozajlama
ATC	Otomatik taşıma bandına bağlantı	PR	Yazıcı
ATT	Otomatik transfer arabası	RFID	Radyo frekansı ile tanımlama
AW	Beyaz dış kaplama	RP	Baza, tekerlekli
BO	Boylar	RT	Geri dönüşüm tankı
BW	Beyaz	RV	Oda havası beslemesi
CL	Bölme aydınlatması	SC	Buhar kondenseri
CLST	Clean Steel	SCi	3D çatal bıçak çekmece-si+/3D-Multiflex çekmece donanımlı ankastre bulaşık makinesi
CM	Conductivity Meter (iletkenlik ölçüm modülü)	SCVi	3D çatal bıçak çekmece-si+/3D-Multiflex çekmece donanımlı tam entegre bulaşık makinesi
CS	İletkenlik ölçer	Set DOS	Harici dozaj modüllü set
CT	Kombi tank	SST	Seri arayüz
DP	Tahliye pompası	SST	Paslanmaz çelik
DS	Dozaj sistemi	SV	Numune alma
DU	Kurutma ünitesi	TC	Üst kaplama
DV	Tahliye valfi	TH	Isıtmalı tank
EL	Elektrikli ısıtıcı	TT	Taşıma arabası
EL/S	Elektrikli/buharlı ısıtma	U	Tezgah altı cihaz
FP	Baza, sabit	UL	USA/CAN için sertifikalı bileşenler
H14	HEPA H14 filtre	USB	USB bağlantısı
HLR	Körük dozaj pompalı model	WB	Beyaz/siyah dış kaplama
HP	Isı pompası (kurutma makinesi)	WF	Ön panelsiz
i	Ankastre	WS	Su yumuşatıcı
LD	Sıvı dozaj	WW	Sıcak su bağlantısı
LFM	İletkenlik ölçüm modülü	XXL	Ekstra büyük yıkama kabini
LW	Beyaz		
OIL	Gres ve yağa dayanıklı contalı model		

Notlar



Miele

Miele Elektrikli Aletler Dış. Tic. ve Paz. Lti.
Şti.
<https://www.miele.com.tr/p/>